

図番

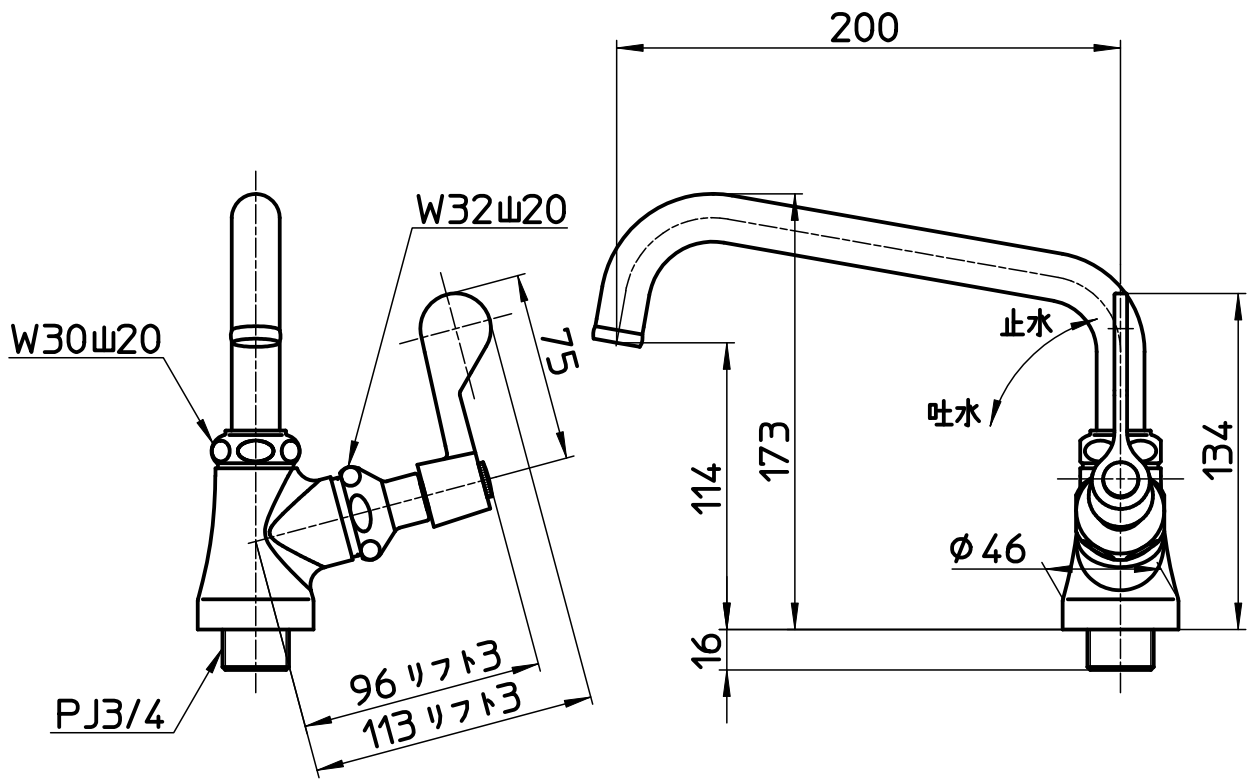
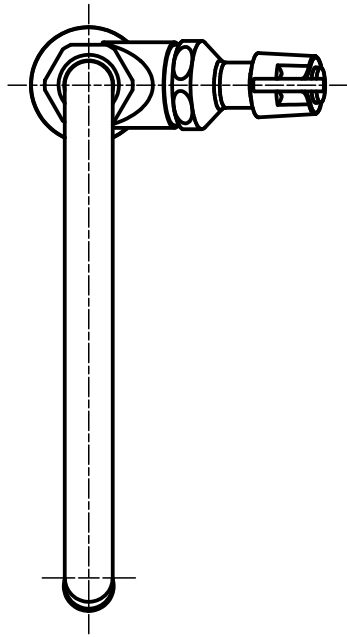

備考 JIS, 共用形, 吐水口は回転式(角度制限なし)

品名	厨房用立形上向自在水栓	尺度	承認	検図	製図	設計	第三角法 
品番	A5371-20	1:3	21・1・19	21・1・19	21・1・16	21・1・16	SANEI 株式会社