

図番

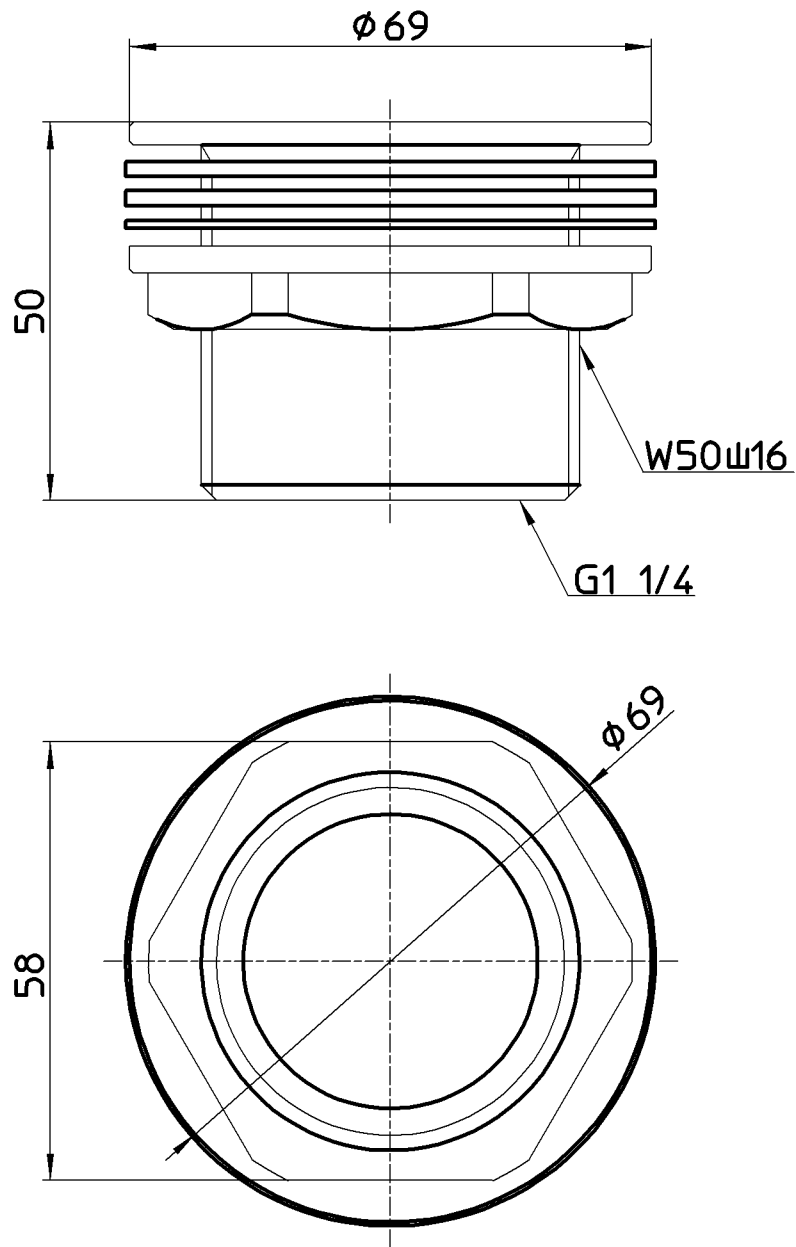

備考

品名	タンク取付金具	尺度	承認	検図	製図	設計	第三角法
品番	H350-30	1:1	21・9・2	21・9・2	21・9・2	07・12・20	SANEI 株式会社