

図番

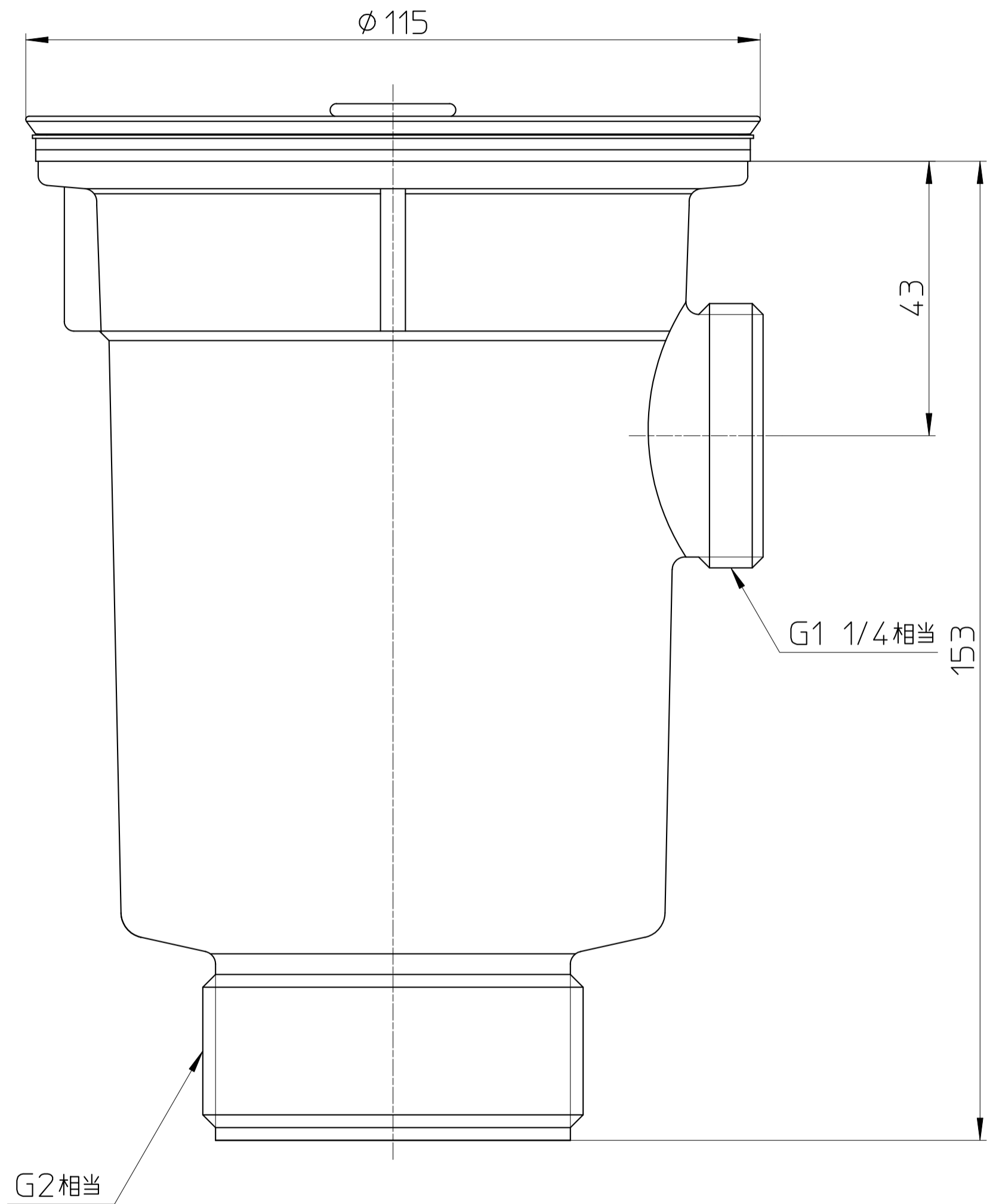

備考

品名

流し排水栓

尺度

1 : 1

承認

16・2・22

検図

16・2・19

製図

16・2・19

担当

16・2・19

第三角法

品番

H657

SANEI 株式会社