

図番

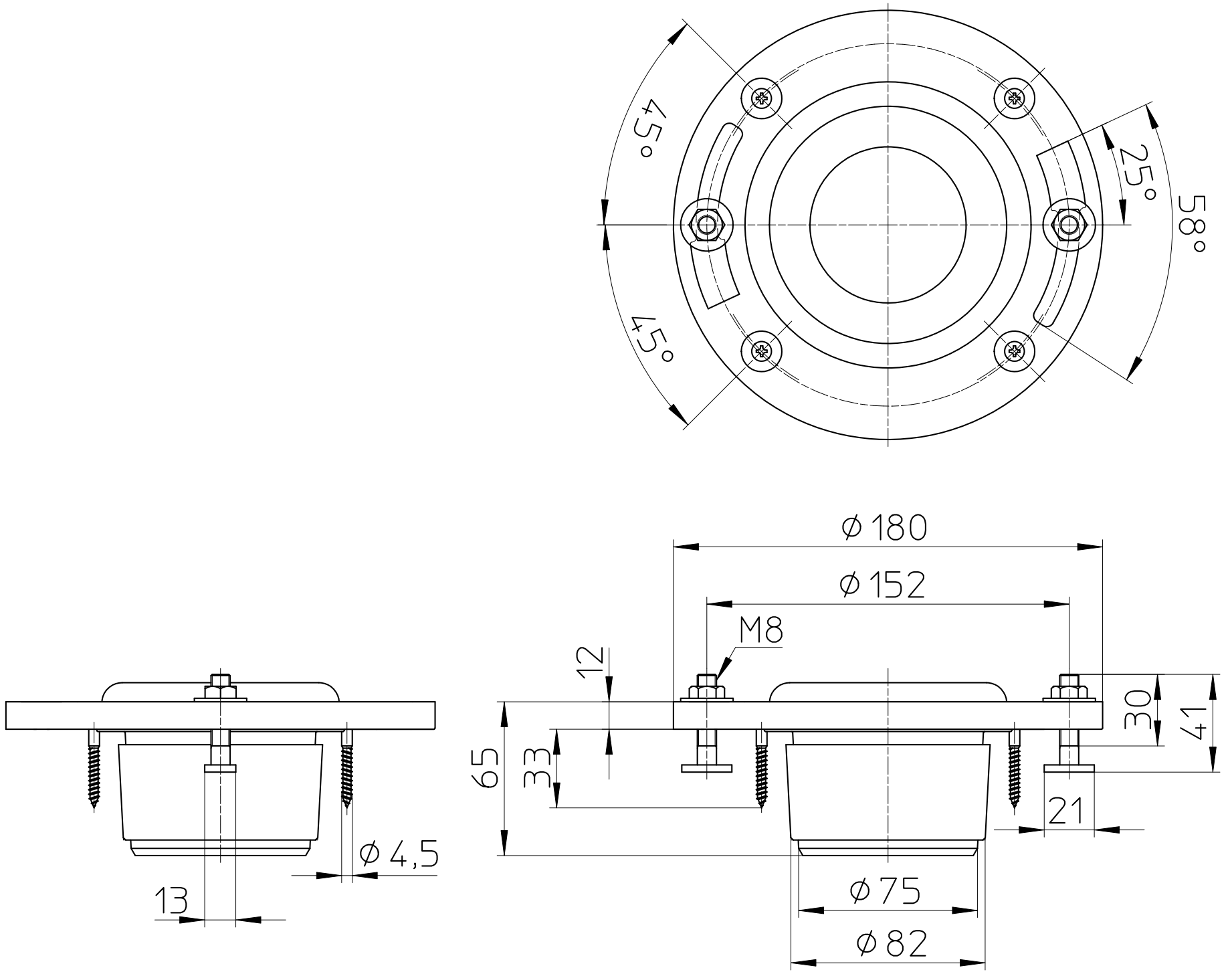

備考

品名

床フランジ(大便器用
ステンレスボルト付)

尺度

1 : 3

承認

19・3・14

検図

19・3・14

製図

19・3・14

設計

04・6・

第三角法

品番

H80-8-75

SANEI 株式会社