

図番

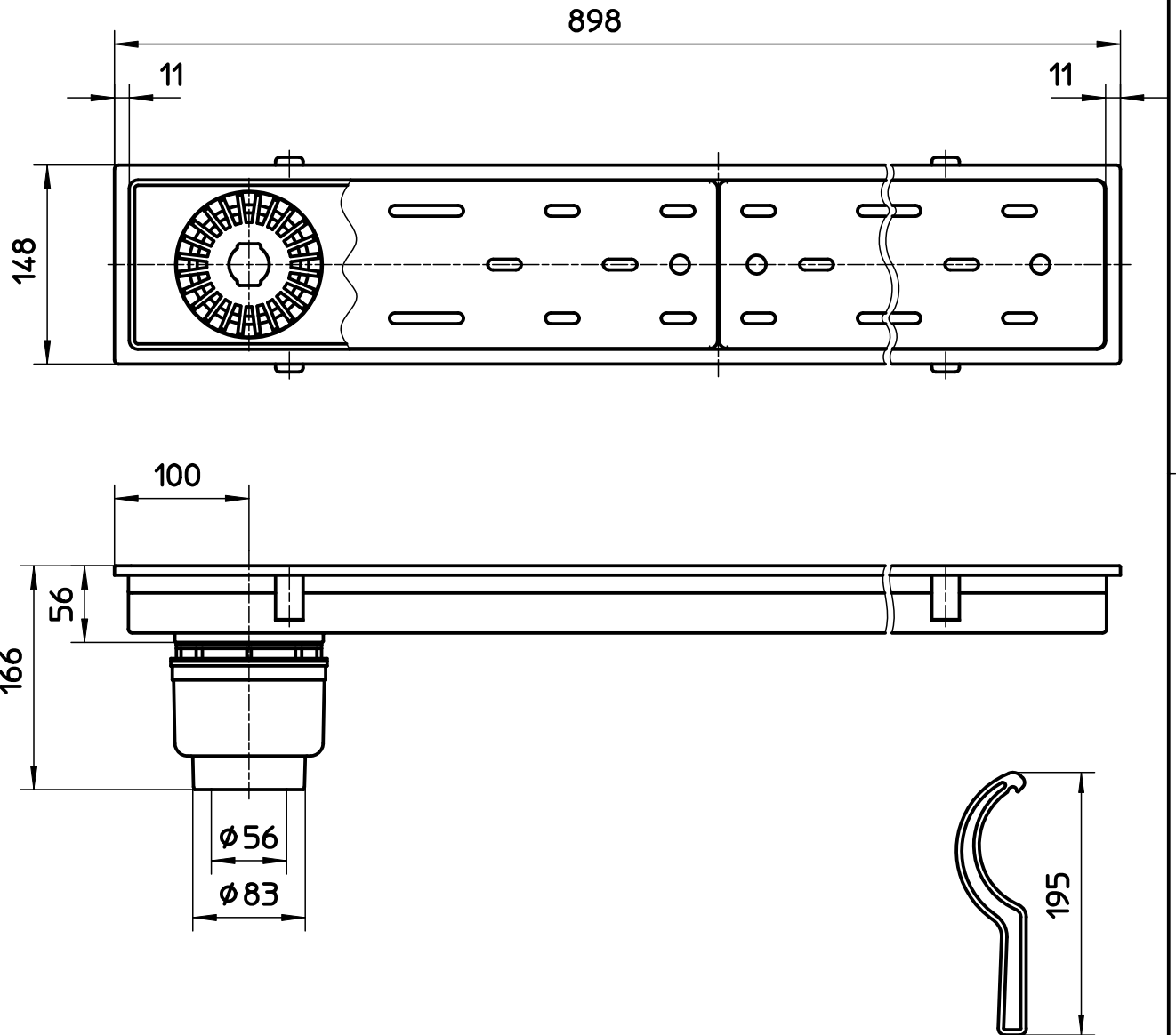
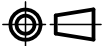

備考

品名	浴室排水ユニット	尺度	承認	検図	製図	設計	第三角法 
品番	H901-900	1:5	21・4・19	21・4・19	21・4・19	04・3・	SANEI 株式会社