

図番

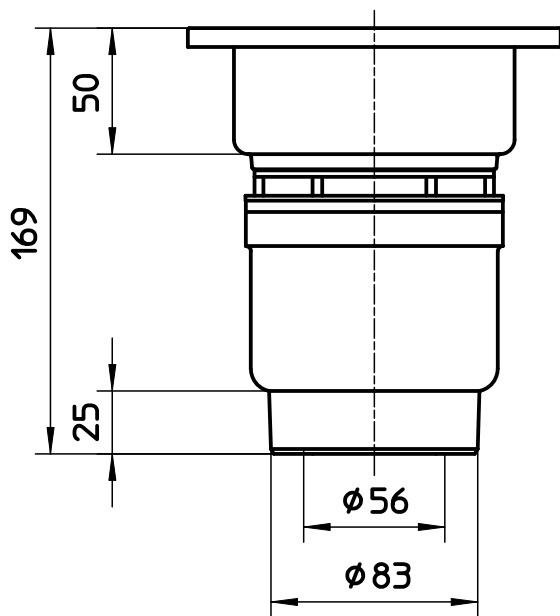
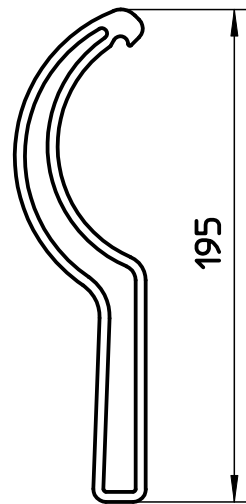
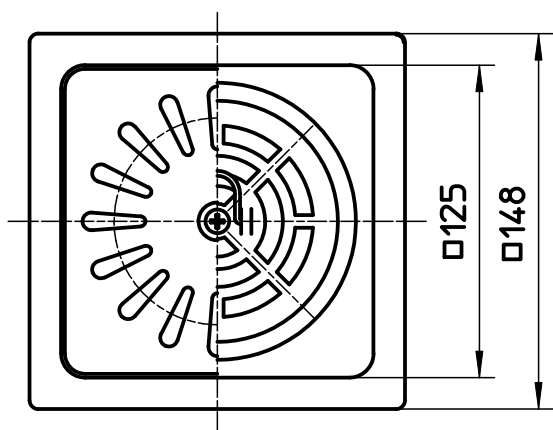

備考

品名	排水ユニット	尺度	承認	検図	製図	設計	第三角法 
品番	H902-150	1 : 3	21・4・19	21・4・19	21・4・19	04・3・	SANEI 株式会社