

図番

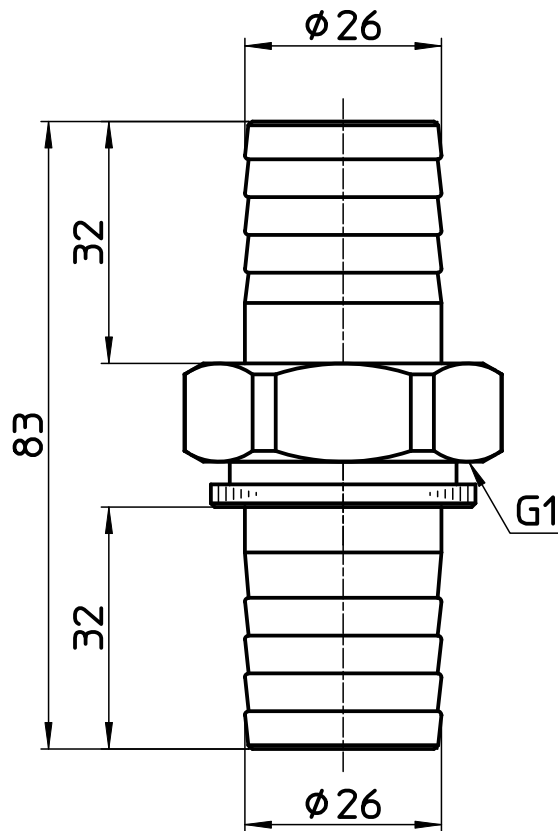
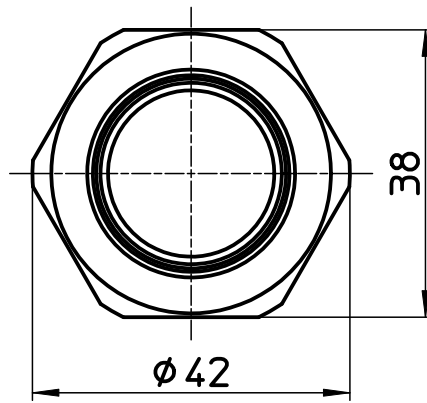

備考

品名	カップリング	尺度	承認	検図	製図	担当	第三角法
品番	L20-25	1:1	21・5・21	21・5・21	21・5・21	12・9・19	SANEI 株式会社