

図番

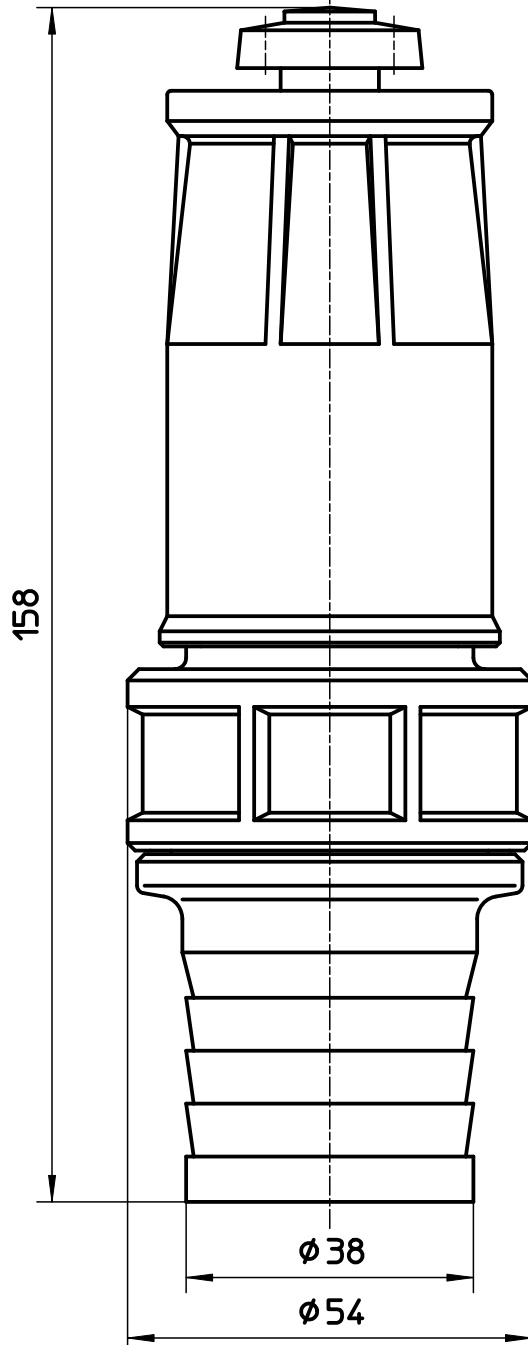
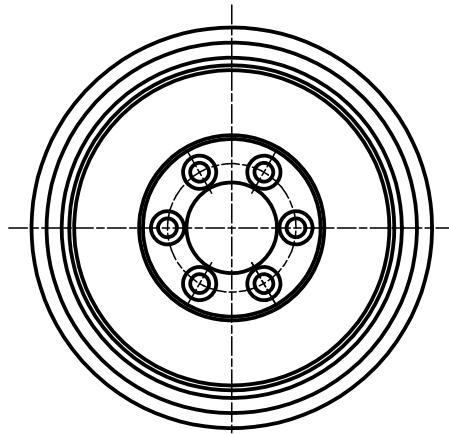

備考

品名

ロケットノズル

尺度

1 : 1

承認

21・6・22

検図

21・6・22

製図

21・6・22

設計

04・2・

第三角法



品番

N411-40

SANEI 株式会社