

図番

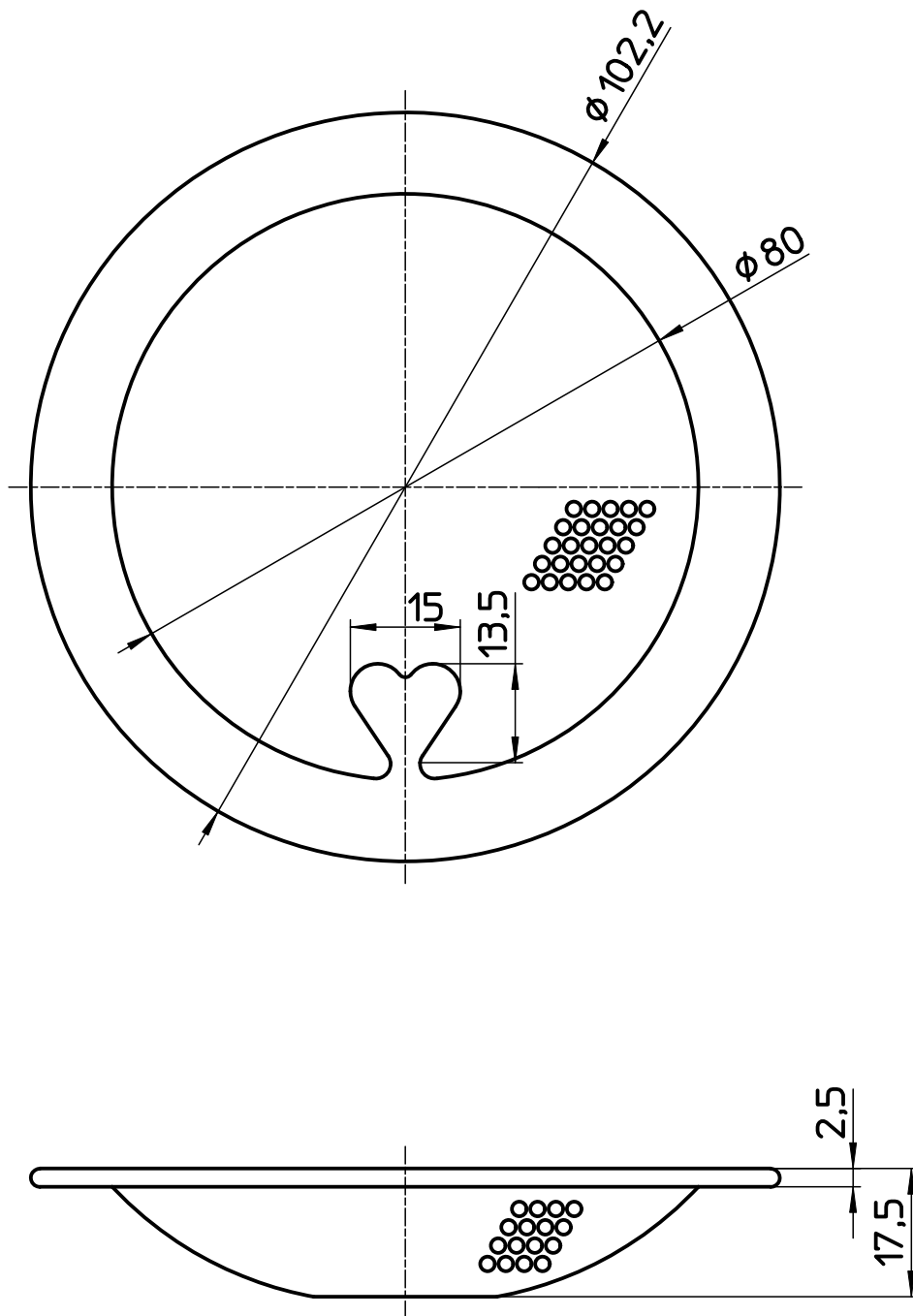

備考

品名	ユニットバス用 ヘアキャッチャー	尺度	承認	検図	製図	担当	第三角法
品番	H6250F-2A-L	1:1	17・1・5	17・1・5	17・1・4	17・1・4	SANEI 株式会社