

図番

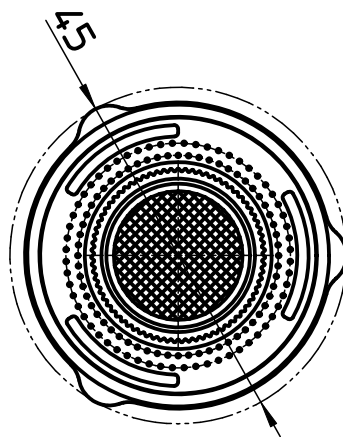
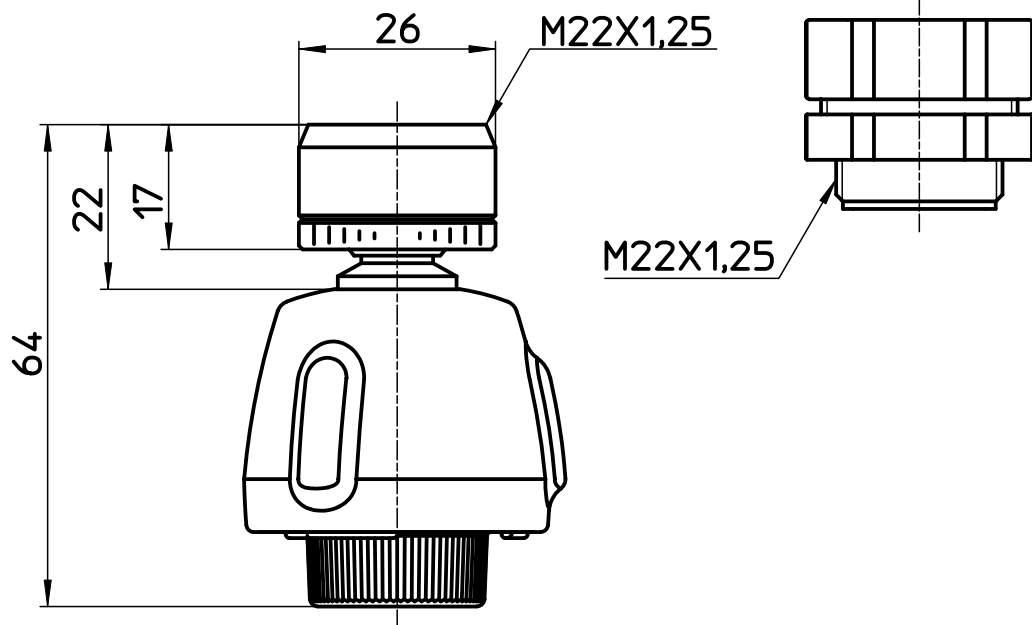

シャワ穴数 120

備考

品名	キッチンシャワー	尺度	承認	検図	製図	設計	第三角法
品番	M254	1 : 1	17・5・11	17・5・11	17・5・11	17・5・11	SANEI 株式会社