

図番

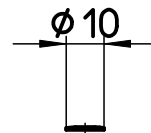
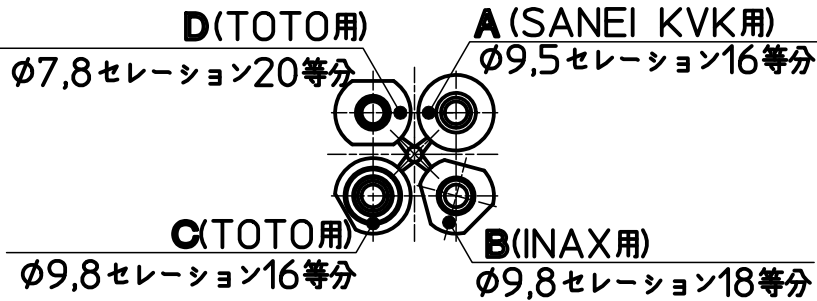
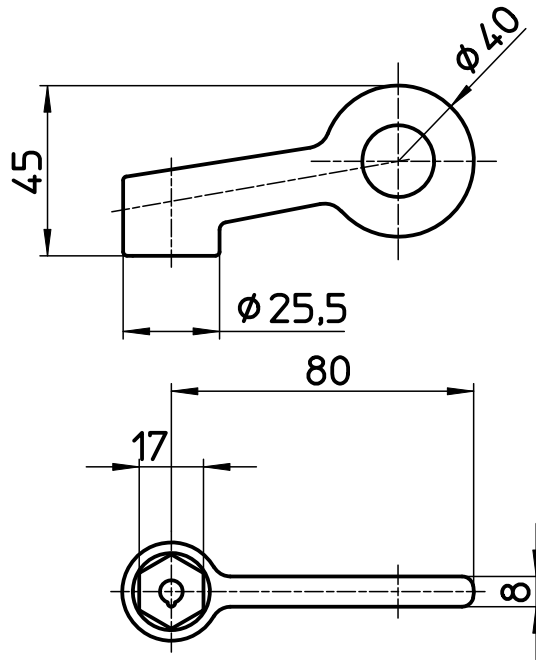
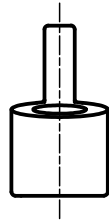

INAX用

KVK用

SANEI  
TOTO用

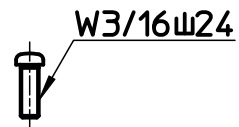
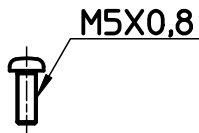
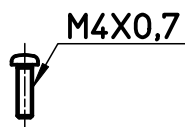

品番
R2331F-MW2
R2331F-LB5
R2331F-LP5

備考

品名	スイングレバー(リングー)	尺度	承認	検図	製図	設計	第三角法
品番	R2331F-(色)	1 : 2	22・8・9	22・8・9	22・8・9	09・4・16	SANEI 株式会社