

図番

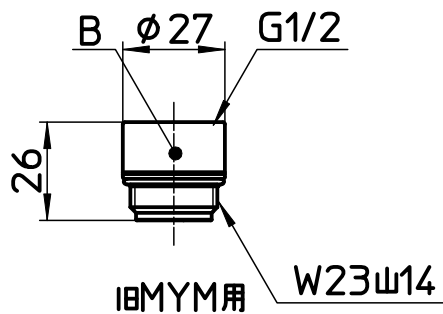
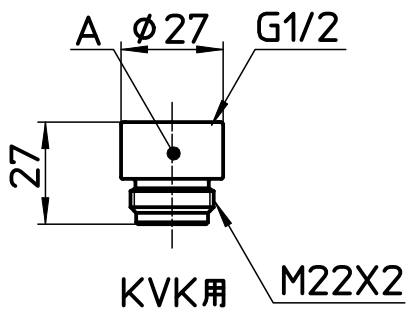
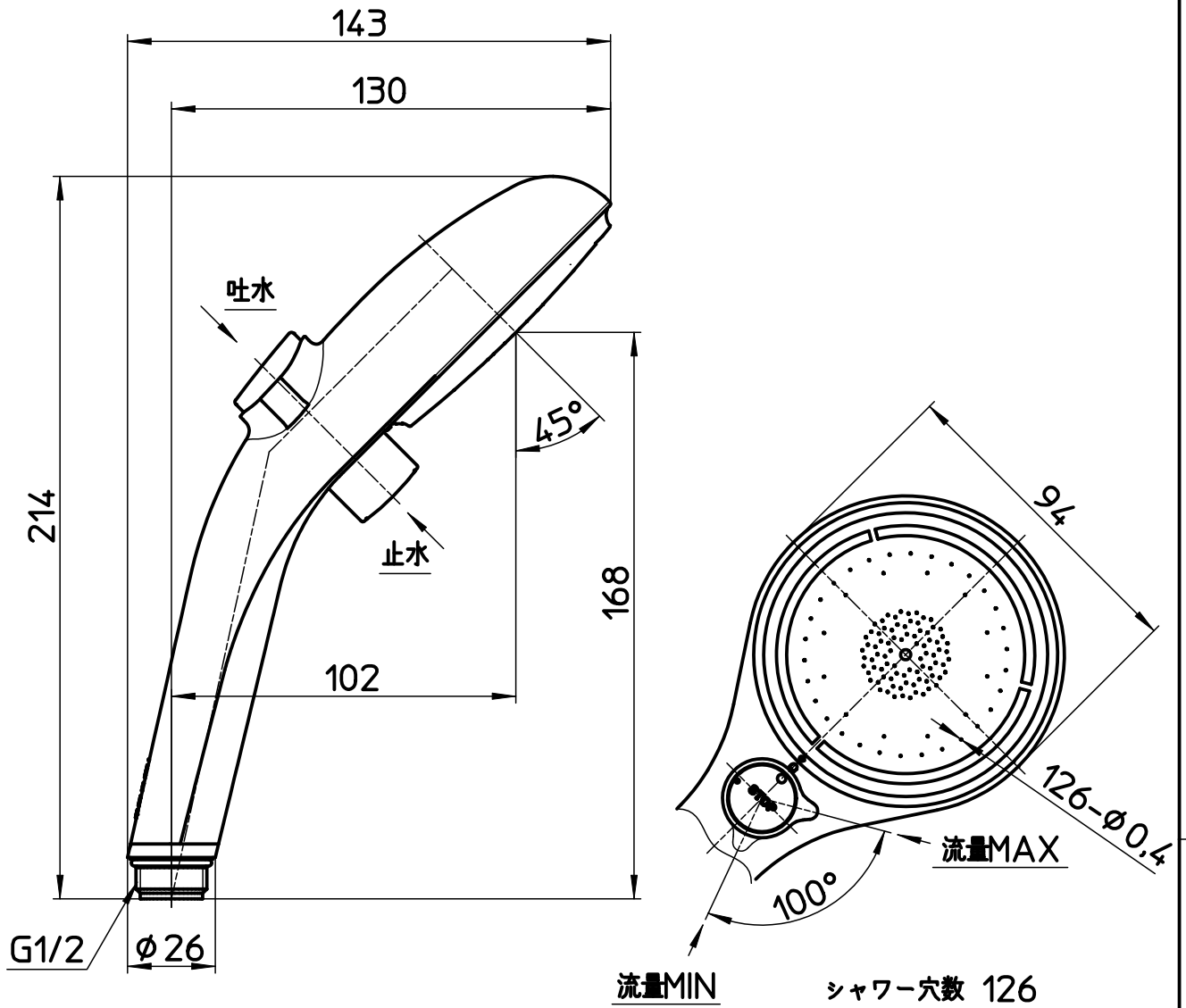

備考

品名	シャワーヘッド (アジャストシャワー)	尺度	承認	検図	製図	設計	第三角法
品番	S3032-80XA-D2	1:2	17・3・8	17・3・8	17・3・7	17・3・7	SANEI 株式会社