

図番

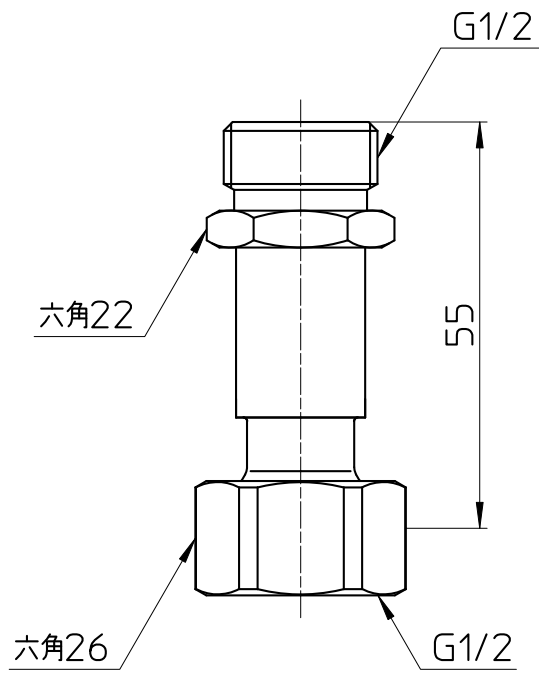

備考

品名	片ナット付アダプター	尺度	承認	検図	製図	設計	第三角法
品番	T840-13	1 : 1	21・9・22	21・9・22	21・9・22	08・12・15	SANEI 株式会社