

図番

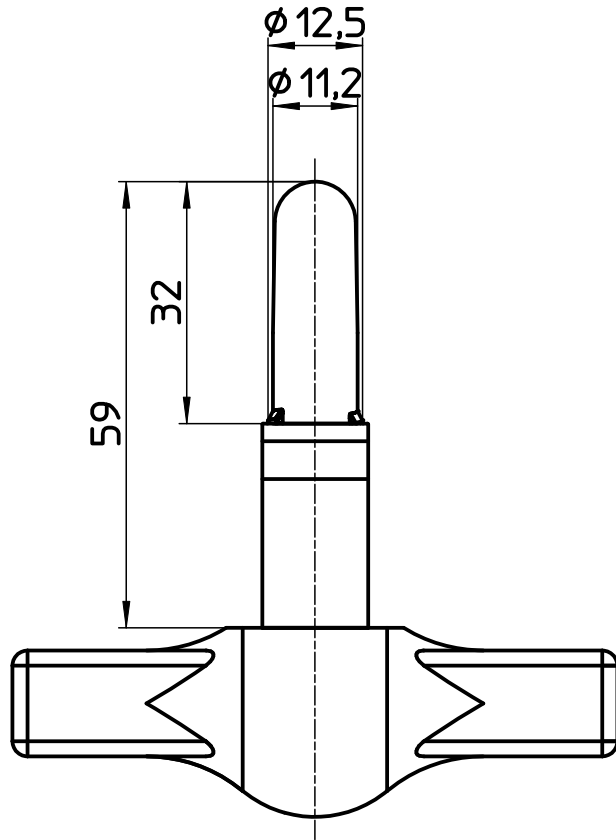

備考

品名	面取器	尺度	承認	検図	製図	担当	第三角法 
品番	R3905-13A	1:1	15・3・12	15・3・9	15・3・9	15・3・9	SANEI 株式会社