

図番

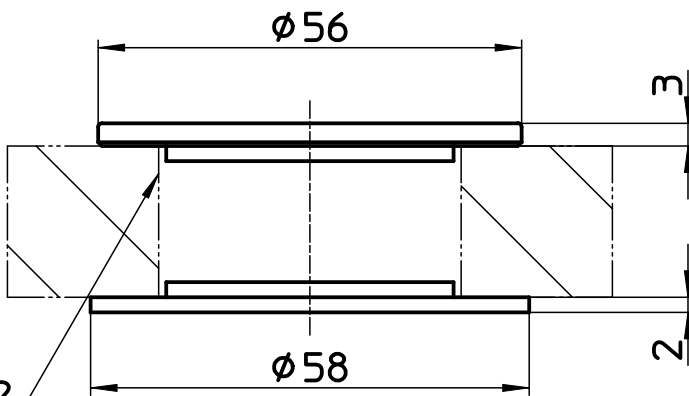

取付穴径 $\phi 38 \sim \phi 42$   
板厚5mm以上

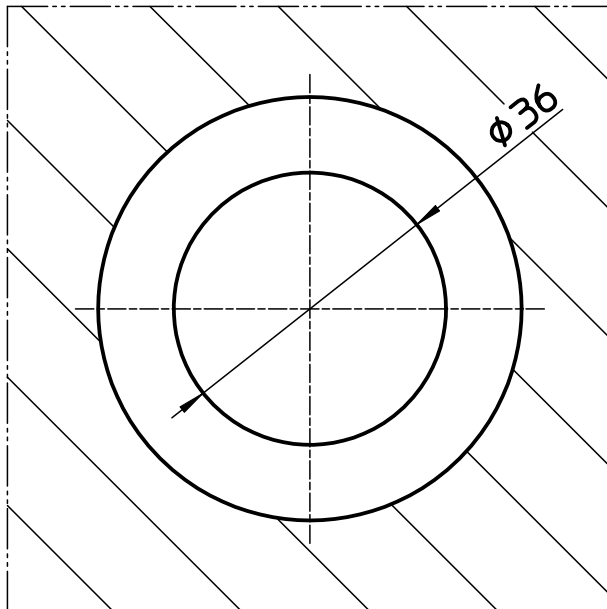
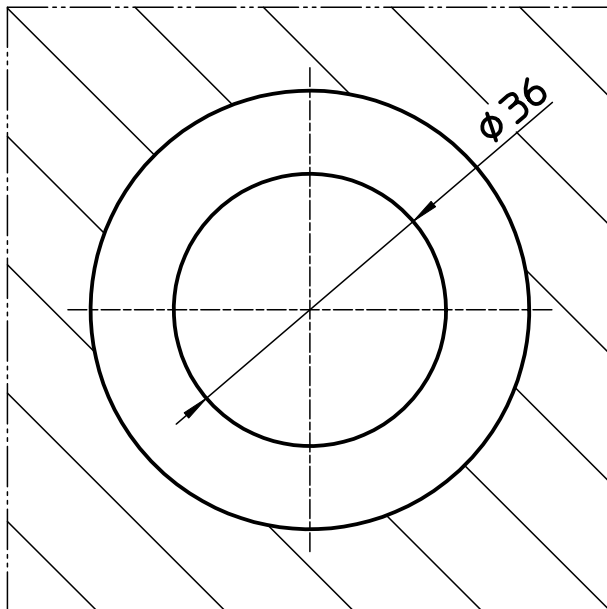

備考

品名	水栓穴変換アダプター	尺度	承認	検図	製図	設計	第三角法
品番	R5360	1 : 1	22・6・14	22・6・13	22・6・10	11・5・12	SANEI 株式会社