

図番

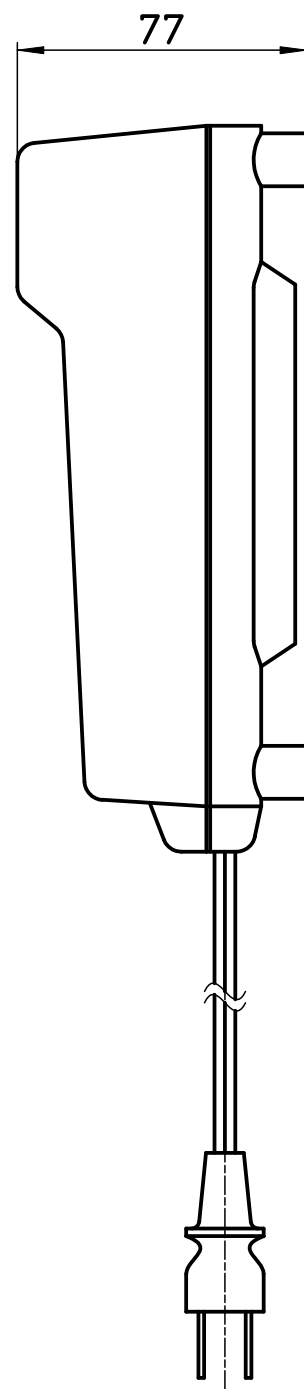
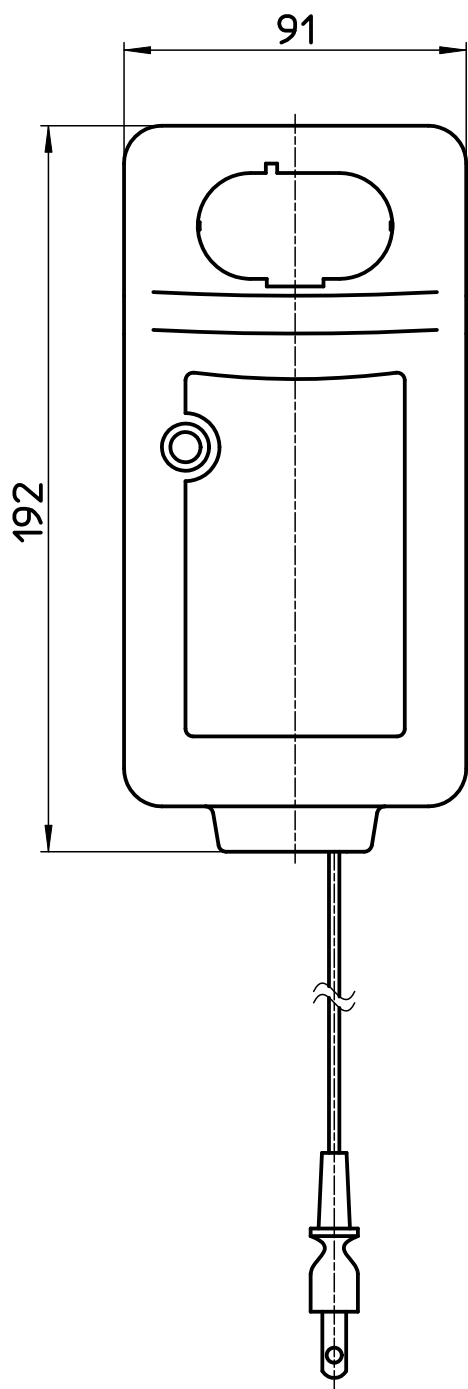

備考

品名	電動カシメ工具用充電器	尺度	承認	検図	製図	設計	第三角法
品番	R8350-1	1:2	08・3・10	08・3・6	08・3・6	08・3・6	SANEI 株式会社