

図番

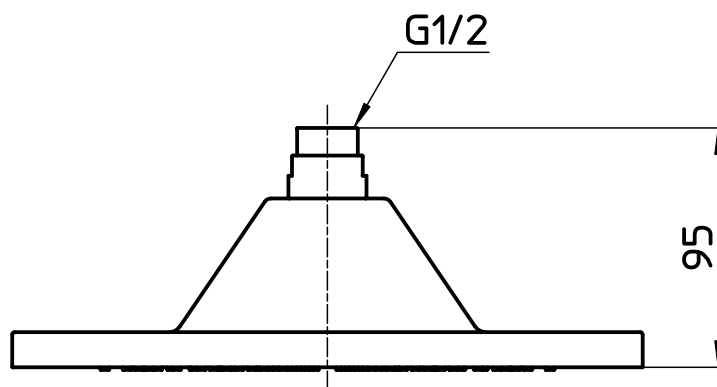
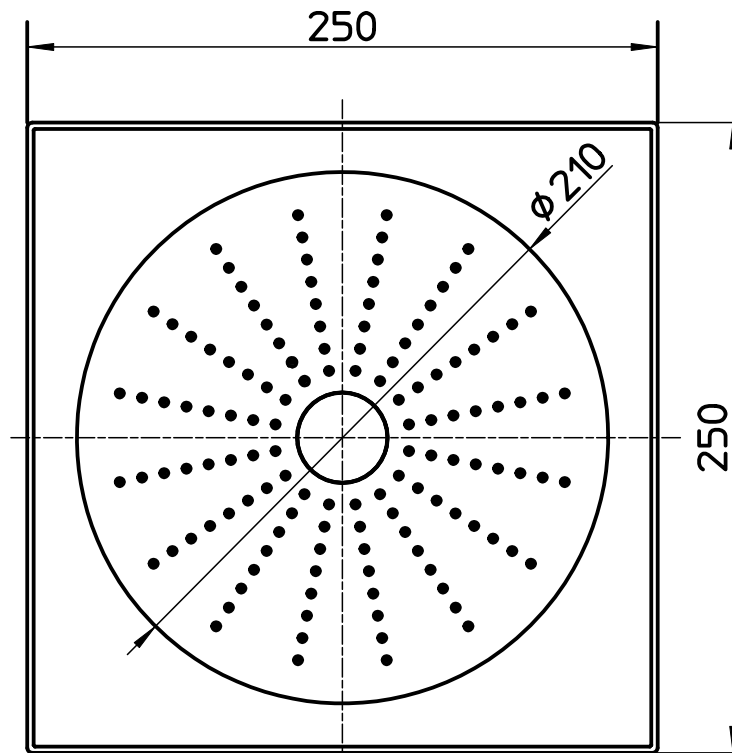

備考

品名	回転シャワーヘッド	尺度	承認	検図	製図	担当	第三角法
品番	S1040F2	1:3	12・2・28	12・2・24	12・2・24	12・2・24	SANEI 株式会社