

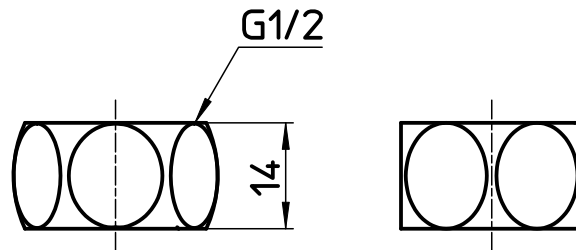

図番

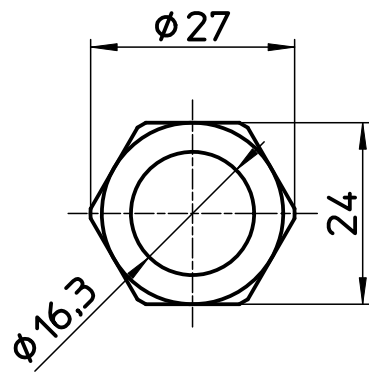

備考

品名	巻ベンリーカンナット	尺度	承認	検図	製図	担当	第三角法 
品番	T131-13	1 : 1	22・12・ 5	22・12・ 5	22・12・ 5	14・ 3 ・20	SANEI 株式会社