

図番

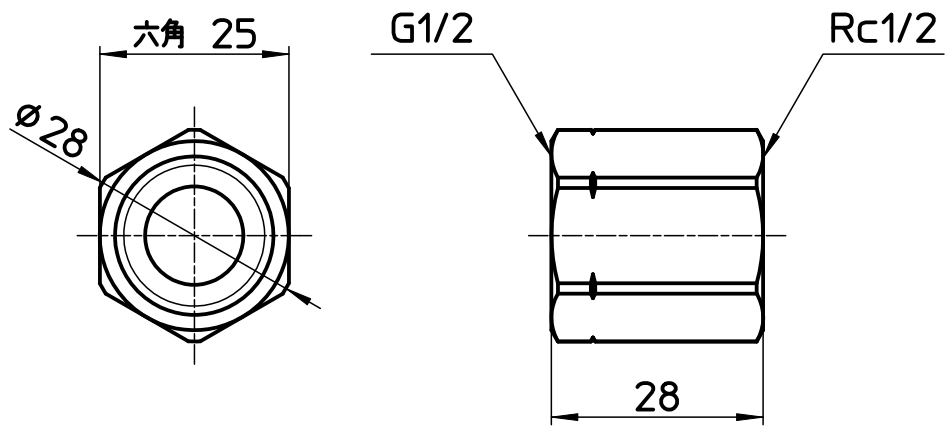

備考

品名	メスメスソケット	尺度	承認	検図	製図	担当	第三角法
品番	T213-13	1:1	23・12・6	23・12・6	23・12・6	09・4・14	SANEI 株式会社