

図番

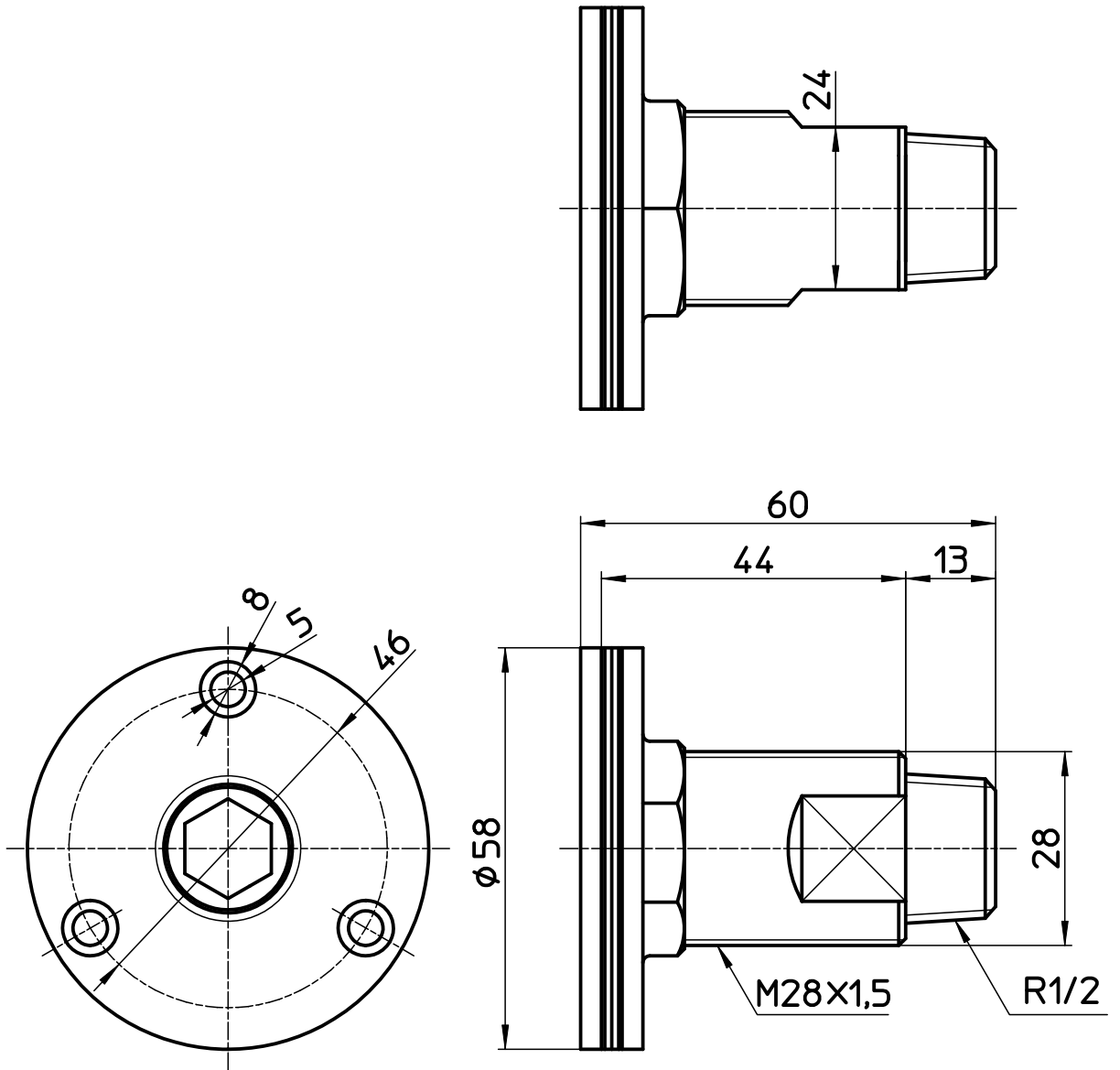

備考

品名	ユニット取出し金具	尺度	承認	検図	製図	担当	第三角法
品番	T2216-13	1:1	10・5・12	10・5・6	10・4・28	10・4・28	SANEI 株式会社