

図番

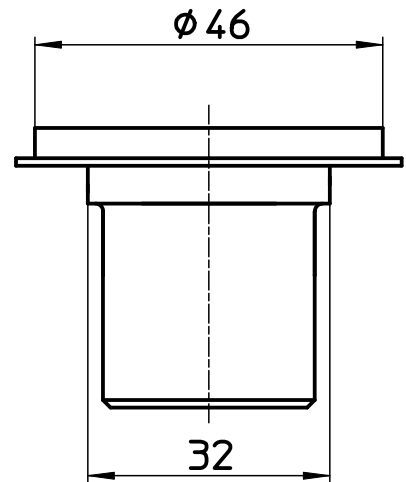
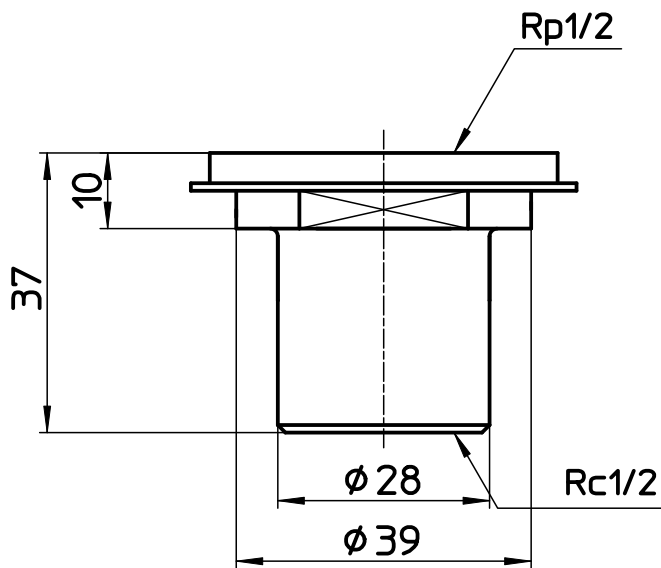
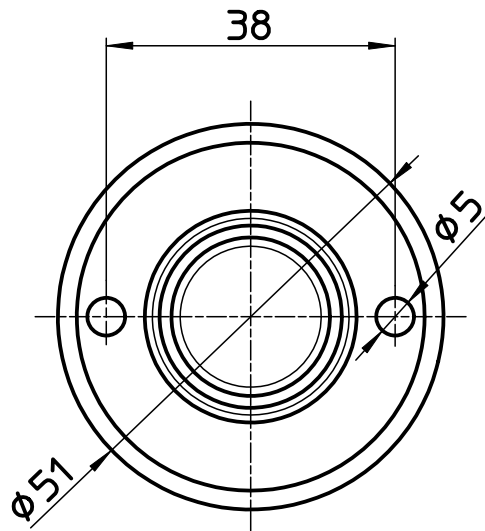

備考

| | | | | | | | |
|----|-----------|-------|--------|--------|--------|--------|--|
| 品名 | ユニット取出し金具 | 尺度 | 承認 | 検図 | 製図 | 設計 | 第三角法  |
| 品番 | T2220-13 | 1 : 1 | 03・10・ | 03・10・ | 03・10・ | 03・10・ | SANEI 株式会社 |