

図番

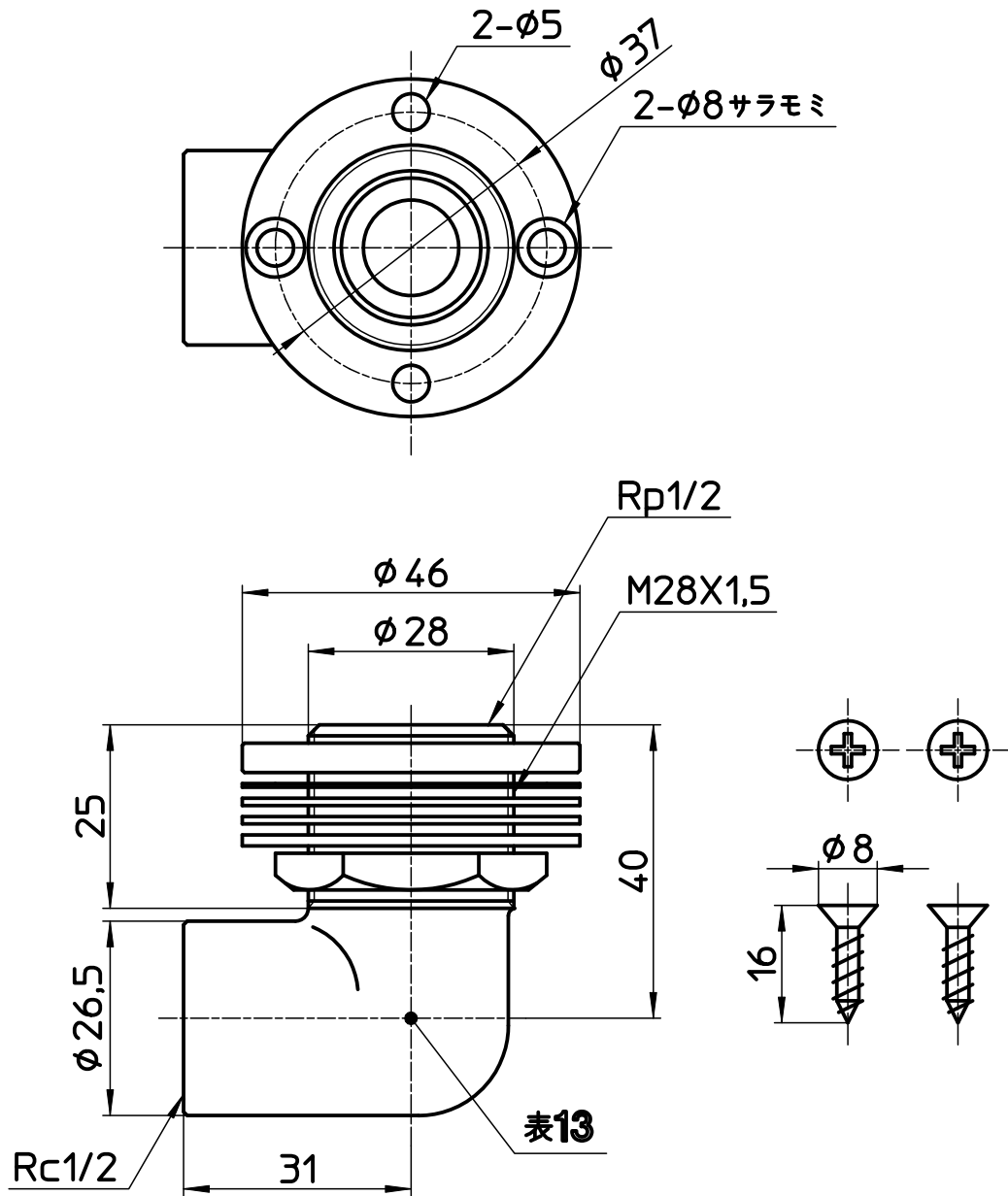

備考

品名	ユニット取出し金具	尺度	承認	検図	製図	担当	第三角法
品番	T226-13	1:1	22・4・26	22・4・26	22・4・26	10・3・24	SANEI 株式会社