

図番

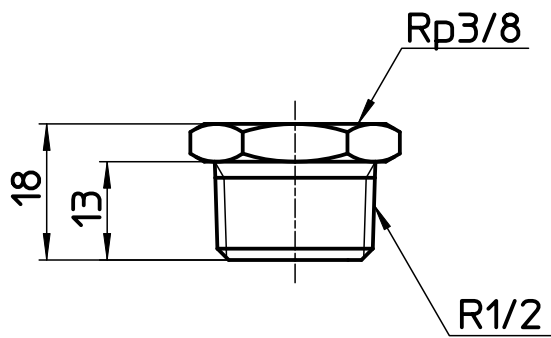
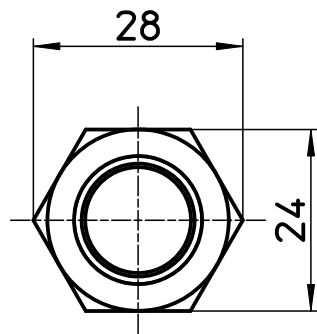
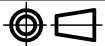

備考

品名	ブッシング	尺度	承認	検図	製図	設計	第三角法 
品番	T24-13X10	1:1	03・9・	03・9・	03・9・	03・9・	SANEI 株式会社