

図番

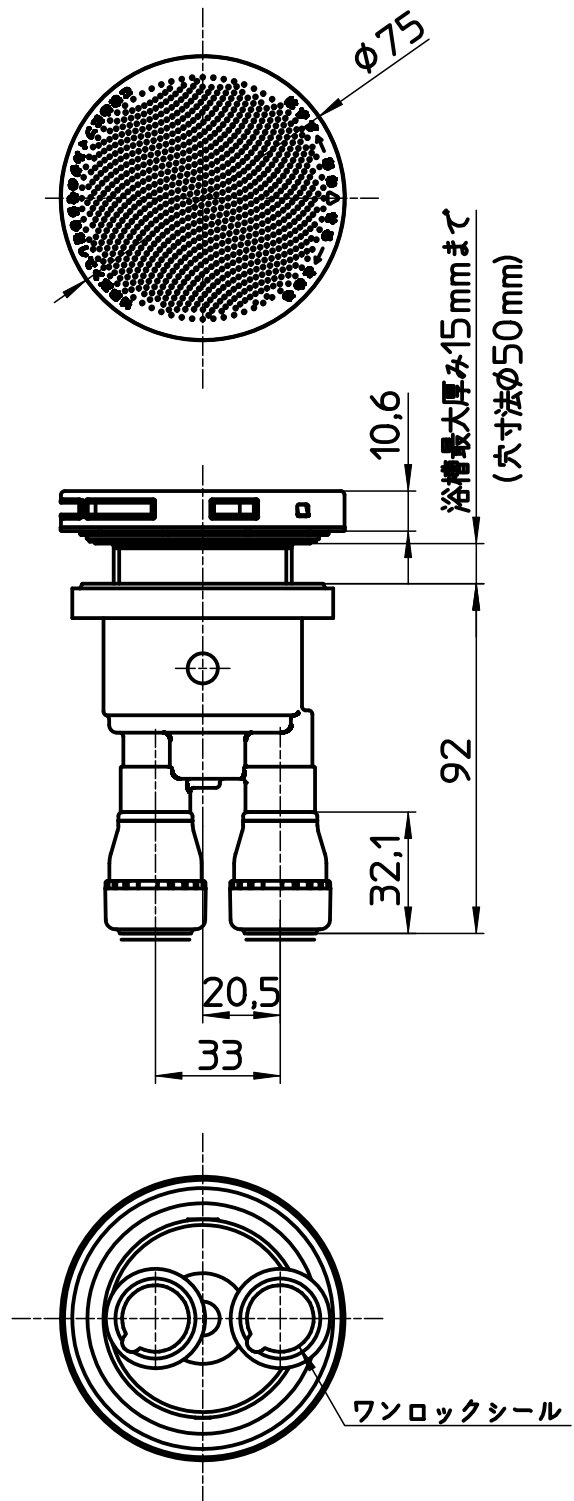
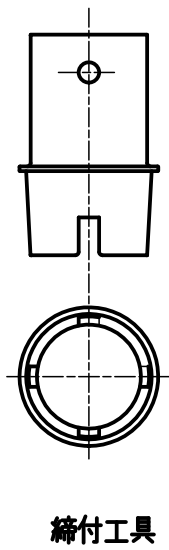
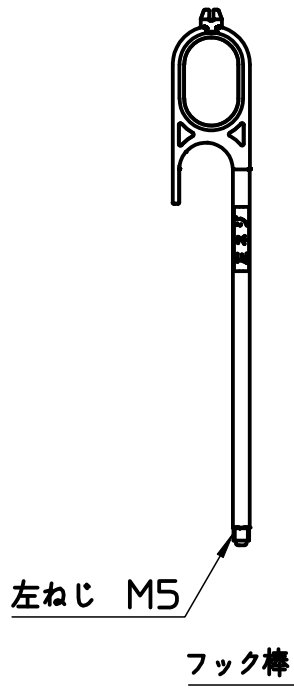
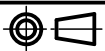

備考

品名	一口循環接続金具	尺度	承認	検図	製図	担当	第三角法 
品番	T412-121-10A	1:2	18・2・1	18・1・31	18・1・31	18・1・31	SANEI 株式会社