

図番

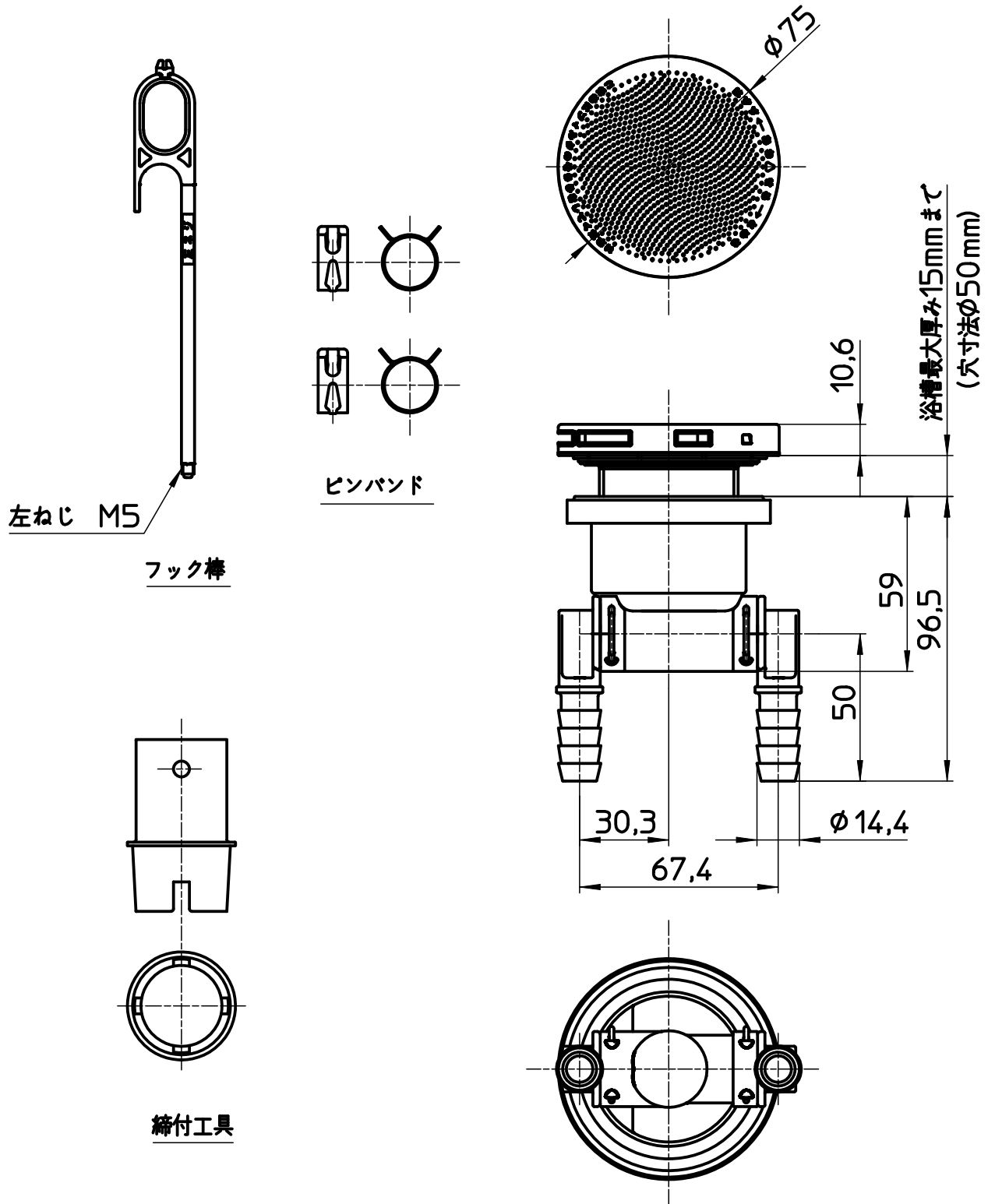

備考

品名	一口循環接続金具	尺度	承認	検図	製図	担当	第三角法
品番	T412-34-15A	1:2	18・2・9	18・2・7	18・2・2	18・2・2	SANEI 株式会社