

図番

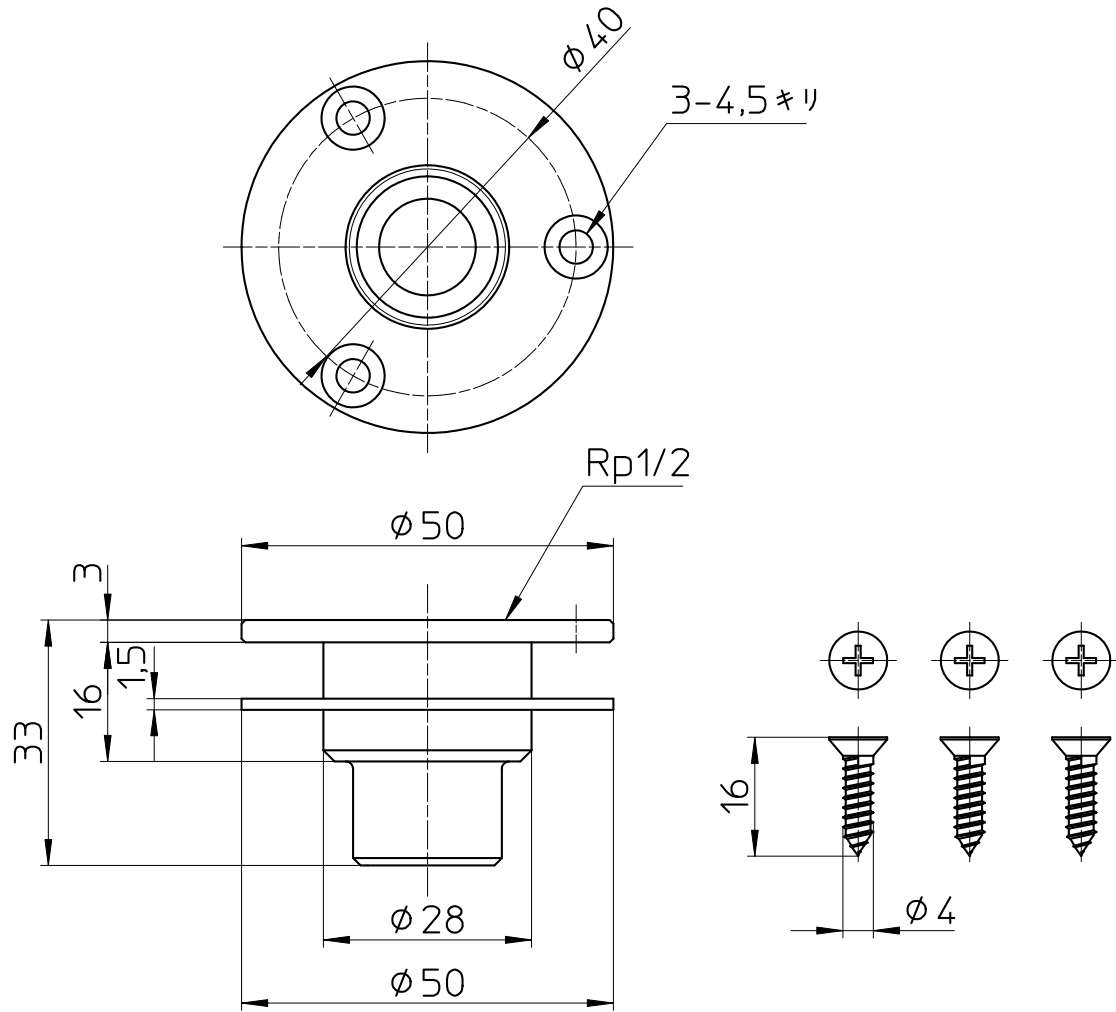

備考

品名 銅管ユニット取出し金具

尺度

承認

検図

製図

設計

第三角法

品番 T502-50X13X15,88

1 : 1

21・9・16

21・9・16

21・9・16

03・10・

SANEI 株式会社