

図番

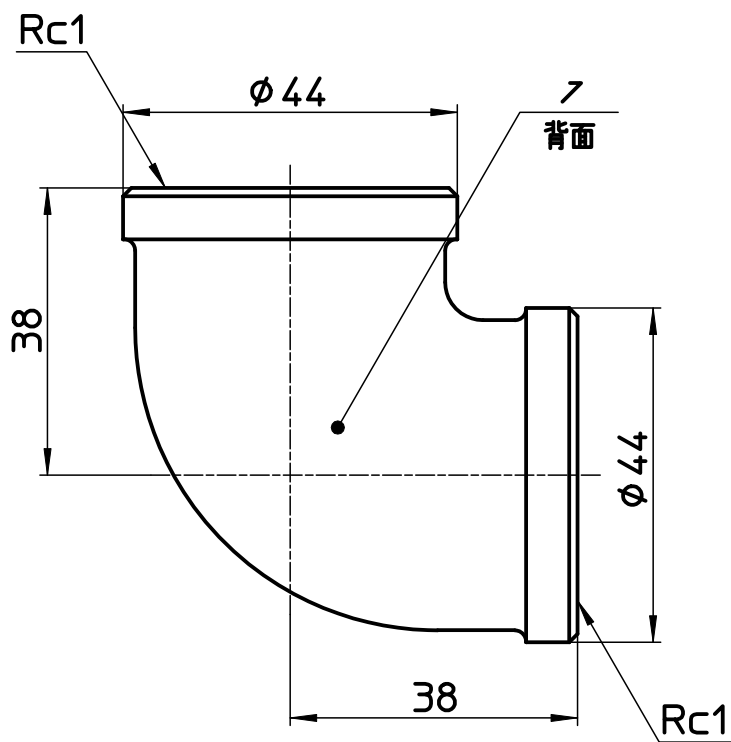
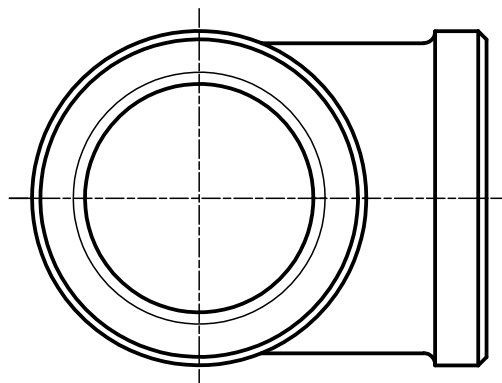

備考

品名	砲金エルボ	尺度	承認	検図	製図	設計	第三角法
品番	T730-25	1:1	22・5・26	22・5・26	22・5・20	05・8・	SANEI 株式会社