

図番

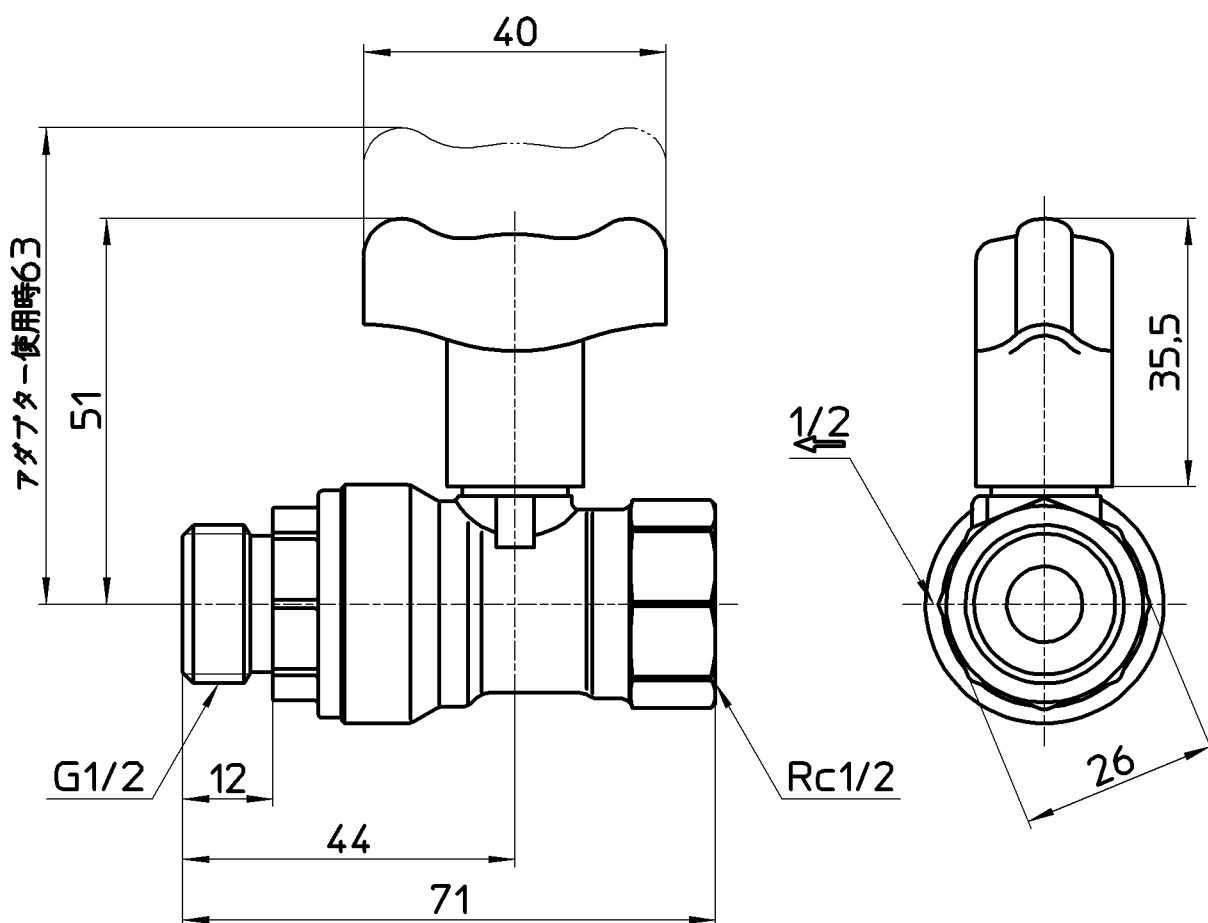
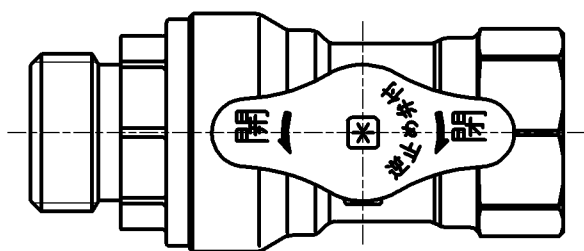

備考 日本水道協会認証登録品
登録番号 E-559

品名	逆止付ボールバルブ	尺度	承認	検図	製図	担当	第三角法
品番	V640BV-13	1:1	原田	國枝	山本由	板津	SANEI 株式会社
			20・12・1	20・11・30	20・11・26	09・1・23	