

50^m/m VP・VU兼用 洗濯機排水トラップ 施工説明書



施工する前に必ずお読み下さい

注意 取付は50^m/mVP・VUパイプに取付けられます。

50^m/mVPパイプを利用する場合

●外側のソケットをはずして取付ける。

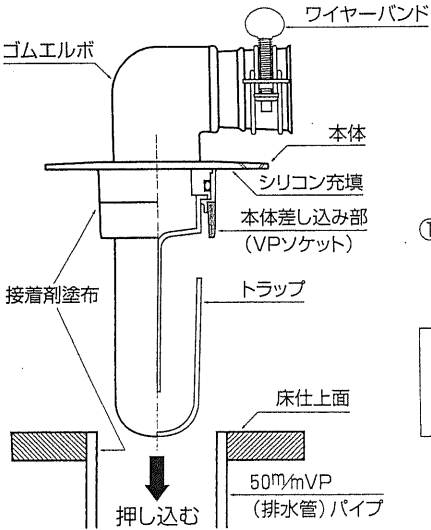

①本体差し込み部と配水管の内面に塩ビ接着剤を塗り、本体上部まで押し込む。

その際、床下の防水保護のため、本体ツバ裏にシリコンを充填。

50^m/mVUパイプを利用する場合

●VUソケットをはずして、本体と接着しておく。

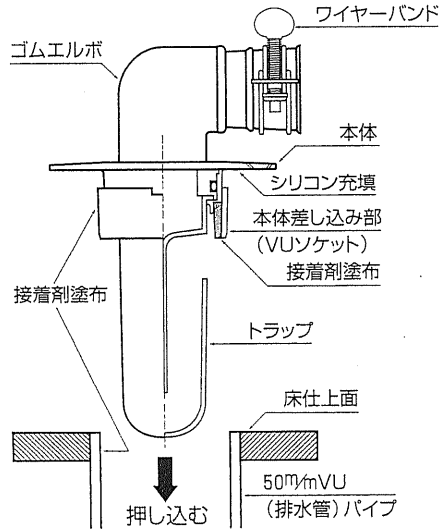

②付属ステンレスビス3本で本体を固定してください。

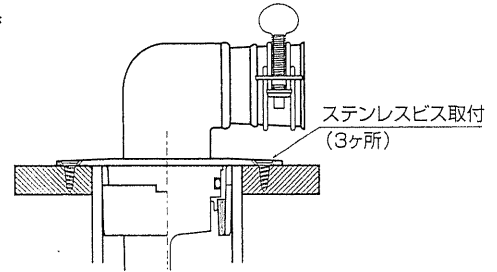
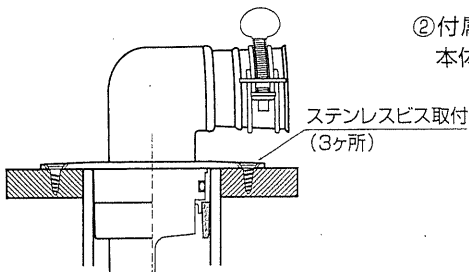

施工後の取扱説明書

トラップ内部のゴミなどは、定期的に(年1~2回)掃除してください。

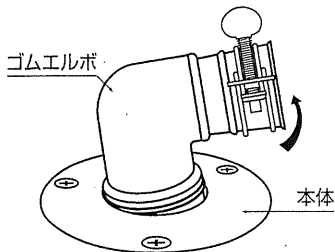

①ゴムエルボをななめに引き上げてはまず。

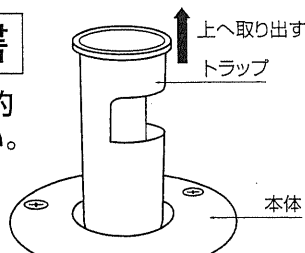

②本体の中のトラップ(黒色)を取り出し、ゴミを取り除く。

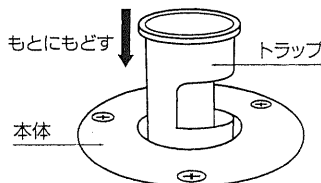

③掃除したトラップをもとにもどす。

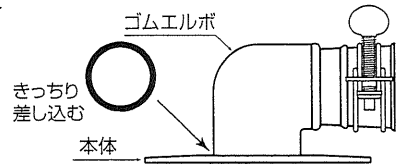

④本体にゴムエルボを奥まで完全に差し込む。(左右に2~3回まわって確認してください。)

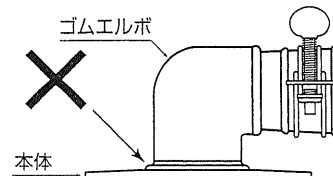

(本体とゴムエルボが段にならないようにぴったり差し込む。水もれの原因になります。)