



シングル浄水器付ワンホールスプレー混合栓

.....K87128EJV-13・K87128EJVG-13
(寒冷地用.....K87128EJK-13・K87128EJKG-13)

施工・取扱説明書

施工、ご使用の前にこの説明書を必ずお読みのうえ、正しく施工、ご使用ください。

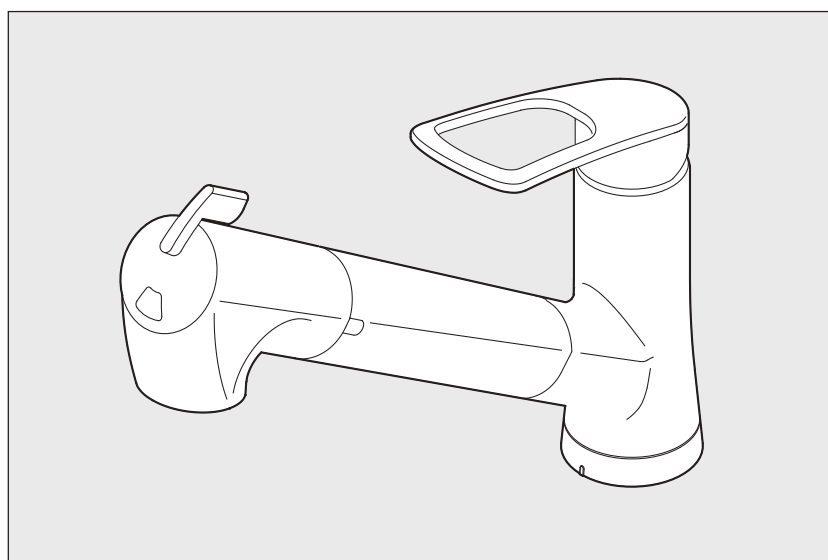

お客様へ

お読みになった後は、お使いになる方がいつでも読める所に必ず保管してください。

なお、保証書にお買上げ(お取付け)年月日、販売店(工事店)名の記入のない場合はお買上げ(お取付け)の販売店(工事店)に申し出ていただくか、レシート又は領収書を貼付してください。

工事店様へ

施工後、保証書に貴店名ならびにお取付け年月日をご記入のうえ、本書と共にお客様へお渡しください。

●浄水カートリッジのご購入は

「SANEI浄水カートリッジ定期便サービス」

<https://www.sanei-teikibin.jp>

サンエイ定期便

検索

スマートフォンからはQRコードを読み込むと便利です。



本製品について

浄水器(水栓一体型)について.....	1
各部の名称.....	2
寸法図.....	3

施工について

施工に関する安全上のご注意.....	4~5
適切な使用条件.....	5
施工前のご注意.....	5
梱包明細.....	6
施工手順.....	7~11

ご使用について

ご使用に関する安全上のご注意.....	12~17
吐水・止水・温度調節.....	18
流量調節.....	19
シャワーの使用方法.....	20
浄水カートリッジの交換.....	21

凍結予防について

一般用の場合.....	22
寒冷地用の場合(水抜方法).....	22

日頃のお手入れ

ストレーナ・吐水口の掃除.....	23
汚れの拭き取り.....	24

定期的な点検

可動部分の点検.....	24
配管周りの水漏れ・器具のガタツキ.....	24
レバーのガタツキ.....	25

定期的な部品交換

逆止弁・シャワーホースの交換時期.....	25
-----------------------	----

こんなときは

故障? その前に.....	26
本製品の構造.....	27
浄水カートリッジについて.....	28
浄水カートリッジの購入について.....	29

保証とアフターサービス

保証とアフターサービス.....	30
保証書.....	裏紙

本製品について

浄水器（水栓一体型）について

- 活性炭、不織布により、水道水を効果的にろ過します。
- 浄水カートリッジは標準タイプ（11項目除去）と高除去タイプ（17項目除去）があります。
- 湯側の使用耐熱温度は60℃ですが、浄水使用時は水側に設定してご利用ください。

浄水カートリッジ 標準タイプ：M7172M-1	浄水カートリッジ 高除去タイプ：M7172MG-1
ろ過のできる成分	ろ過のできる成分
「活性炭」 ●遊離残留塩素 ●濁り ●2-MIB(カビ臭) ●陰イオン界面活性剤 ●ジオスミン ●フェノール類 ●テトラクロロエチレン ●トリクロロエチレン ●ベンゼン ●CAT(農薬) ●溶解性鉛	「活性炭」 ●遊離残留塩素 ●濁り ●2-MIB(カビ臭) ●陰イオン界面活性剤 ●ジオスミン ●フェノール類 ●テトラクロロエチレン ●トリクロロエチレン ●ベンゼン ●CAT(農薬) ●溶解性鉛 ●総トリハロメタン ●クロロホルム ●ブロモジクロロメタン ●ジブロモクロロメタン ●ブロモホルム ●シス-1,2-ジクロロエチレン及び トランス-1,2-ジクロロエチレン
「不織布」 ●粗いごみ	「不織布」 ●粗いごみ

- 浄水カートリッジ能力は1200ℓです。
- 浄水カートリッジの交換目安は、使用水量・水質・水圧によって異なります。
- 浄水使用時は、水側に設定してご利用ください。

参照：P21「浄水カートリッジの交換」
P28「浄水カートリッジについて」
P29「浄水カートリッジの購入について」

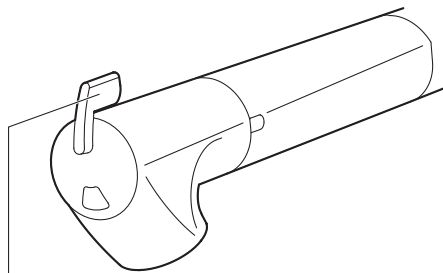
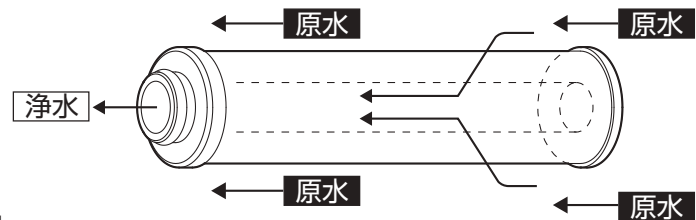

⚠️ 注意

ご使用開始時は、必ず同梱の浄水カートリッジを入れてください。
機能・性能が発揮できず保証されない場合があります。

参照：P21「浄水カートリッジの交換」手順3

切替レバー シャワー吐水（原水） — ストレート吐水（原水） — ストレート吐水（浄水）

- K87128EJV-13・K87128EJK-13 : 浄水カートリッジ標準タイプを同梱しています。
- K87128EJVG-13・K87128EJKG-13 : 浄水カートリッジ高除去タイプを同梱しています。
- 次回購入時は浄水カートリッジ標準タイプと浄水カートリッジ高除去タイプのどちらか好きな方をお選びいただけます。

本製品について 各部の名称

- 本製品は、レバーで吐水・止水・温度調節ができる操作しやすい混合栓です。
- 吐水・止水が簡単に行えますので、節水にも役立ちます。

レバー：
吐水・止水・温度調節ができます。
参照：P18

シャワーヘッド（切替）：
シャワー吐水（原水）・ストレート吐水（原水）
ストレート吐水（浄水）に切替ができます。
参照：P20

吐水角度の調節

シャワーヘッドは、シャワー受に差し換えることで三方向に収納できます。

シャワーヘッド

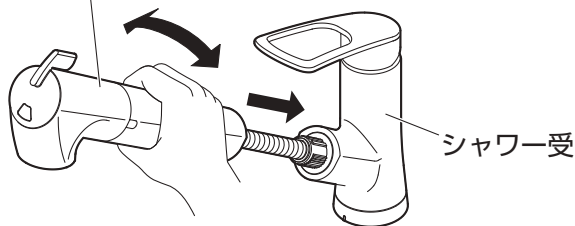

専用の梱包袋の中に、浄水カートリッジが入っています。

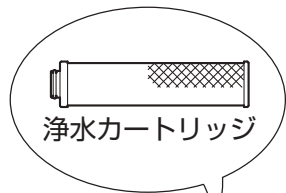

梱包袋

【施工業者様へ】

専用の梱包袋は、施工完了後お客様にお渡しください。手渡しできない場合は、袋を水栓に吊り下げておいてください。

【お客様へ】

浄水カートリッジを本体に取付けてご使用ください。参照：P21「浄水カートリッジの交換」

- ストッパーは、シャワーホースの引き出し長さを設定するためのものです。
- 水受（別売）は必ず設置してください。万が一、水がホースを伝わって落ちて床をぬらさないで安心です。
- 水勢調節及び製品の点検を容易にするために、別途止水栓をご用意ください。

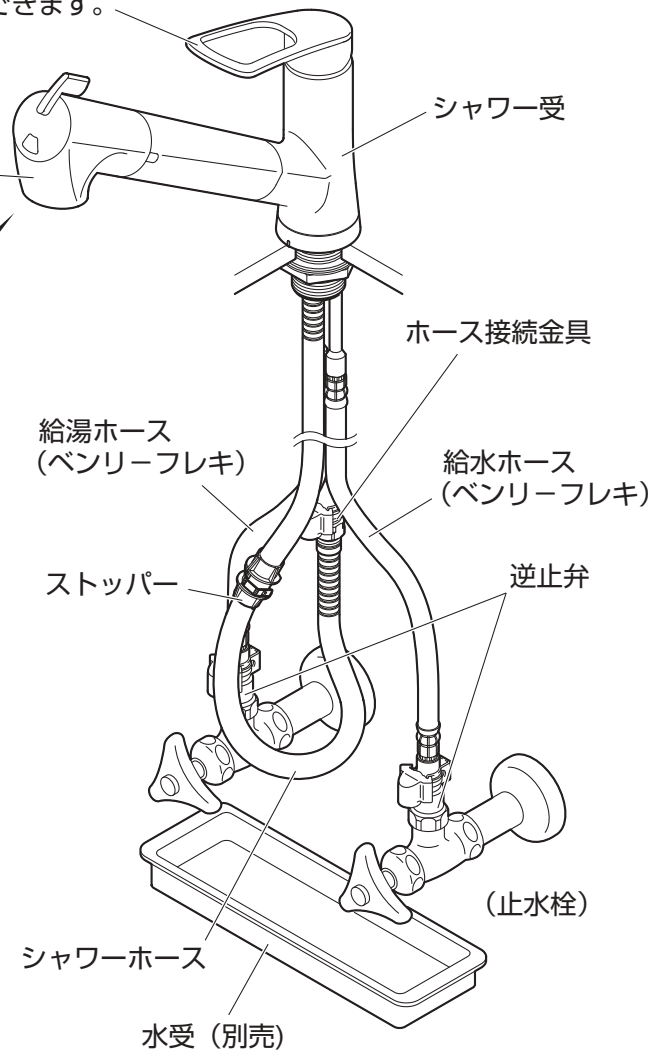

寒冷地用

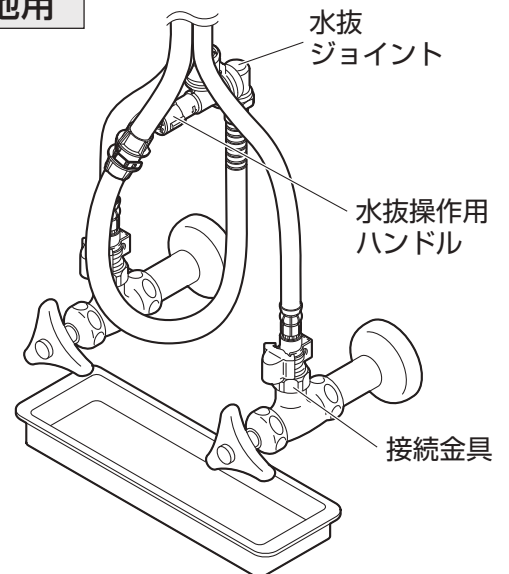

凍結のおそれがある場合に水抜操作ハンドルを回して水栓内部の水を抜きます。参照：P22

本製品について 寸法図

●仕様により、寸法が異なる場合があります。

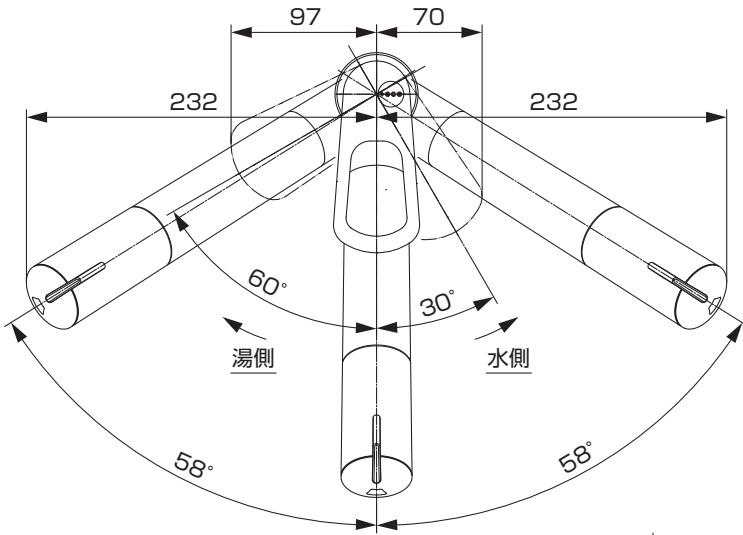

正面

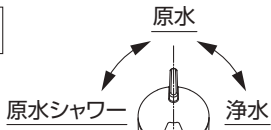

フレキホース曲げ
半径R150以上

G1/2

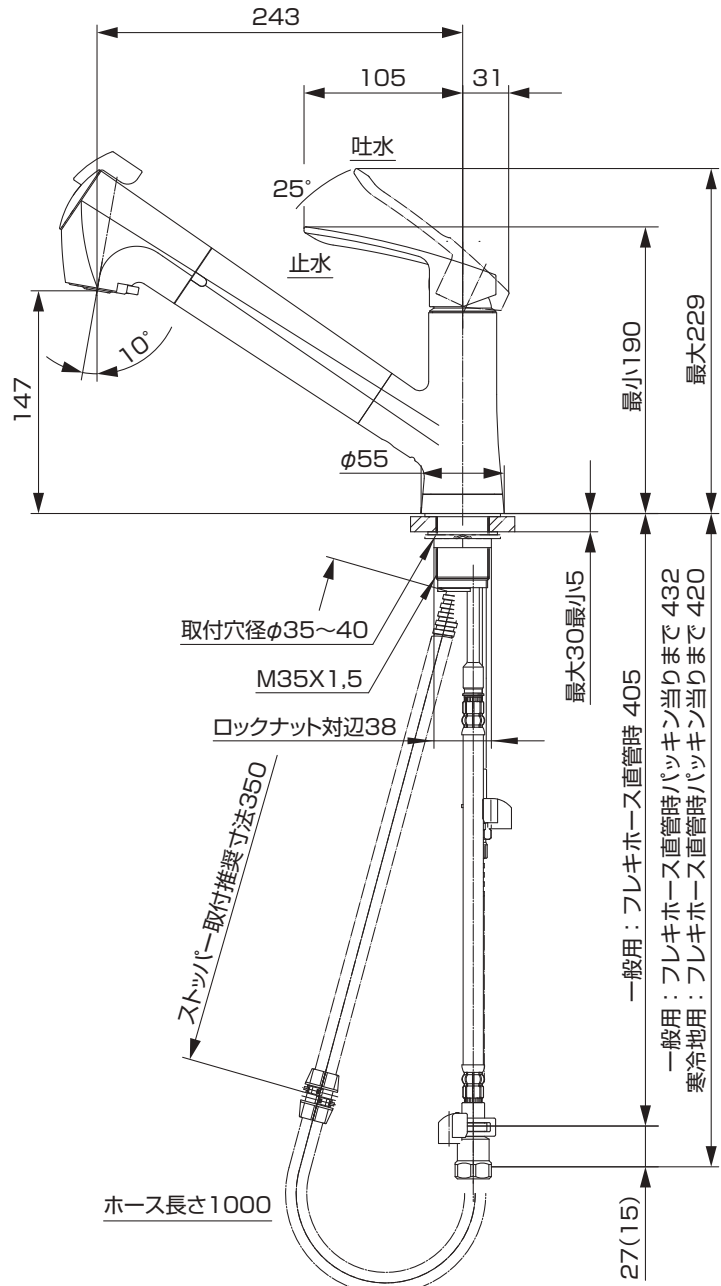

ホース長さ1000

取付穴径φ35~40

M35X1.5

ロックナット対辺38

ストップバー取付推奨寸法350

一般用：フレキホース直管時 405

一般用：フレキホース直管時パッキン当りまで 432

寒冷地用：フレキホース直管時パッキン当りまで 420







()内は、寒冷地用の寸法

施工について

施工に関する安全上のご注意

- ここに示した注意事項は、状況によって重大な結果（傷害・物損）に結び付く可能性があります。いずれも、安全に関する重要な内容を記載していますので、必ず守ってください。
- 施工完了後、試験運転を行い異常がない事を確認すると共に、工事店様は説明書に沿ってお客様に使用方法、お手入れの仕方を説明してください。
- 施工は、水道法、その他の関係する法規などに従って行ってください。

用語および記号の説明

	…………… 「取扱いを誤った場合に、使用者が死亡または重傷を負う危険な状態が生じる事が想定されます。」
	…………… 「取扱いを誤った場合に、使用者が軽傷を負うかまたは物的損害が発生する危険な状態が生じる事が想定されます。」
	…………… 「注意しなさい！」（上記の「警告」・「注意」と併用して注意をうながす記号です。必ずお読みになり、記載事項を守ってください。）
	…………… 「してはいけません！」（一般的な禁止記号です。）
	…………… 「分解してはいけません！」
	…………… 「指示通りにしなさい！」（一般的な行動指示記号です。）

警告



修理技術者以外の方は、水栓本体内部を分解しないでください。
故障や水漏れの原因になります。



同梱の部品以外は使用しないでください。
故障や水漏れの原因になります。



湯水を逆に配管しないでください。
正常に作動しないため、やけどをすることがあります。



給湯温度は60℃より高温で使用しないでください。
60℃より高温でご使用になると、器具の寿命が短くなり、水栓が破損し、水漏れのため家財などを濡らす財産損害発生のおそれがあります。



(寒冷地用の場合)
水抜き部は水抜き以外の目的で開けないでください。
水抜き部をいきなり開けると高温の湯が出てやけどをしたり、湯水が噴き出して、家財などを濡らす財産損害発生のおそれがあります。

注意



修理技術者以外の方は、水栓本体内部を分解しないでください。
故障や水漏れの原因になります。



浄水は水のみで使用してください。
浄水を湯で使用すると、活性炭に吸着した水道水中に含まれる物質が流れ出る可能性があります。

⚠️ 注意



(寒冷地用の場合)

凍結が予想される場所でご使用になる場合は「寒冷地用の水抜方法」を参照の上、凍結予防を確実に実施してください。

部品が破損し、水漏れして家財などを濡らす財産損害発生のおそれがあります。参照：P26



水受（別売）は必ず設置してください。

使用中に水がシャワーホースを伝って漏水し、家財などを濡らす財産損害発生のおそれがあります。

施工について 適切な使用条件

〔水圧について〕

		最低必要水圧（流動時）	最高使用水圧（静止時）
給水・給湯圧力	使用可能	0.05MPa	0.75MPa

- 本製品の適正水圧は0.2～0.3MPaです。施工の際は必ず流量点検を行い、適正水圧（0.2～0.3MPa）を超える場合は流量調節を行ってください。参照：P23
- 給水・給湯圧力が0.75MPaを超える場合は、市販の減圧弁などで0.2～0.3MPa程度に減圧してください。
- 給水圧力は給湯圧力より必ず高くするか、同圧になるようにしてください。
- 給湯圧力は必ず0.05MPa以上にしてください。

〔給湯機について〕

使用最高温度	60℃以下
--------	-------

- 給湯機からの給湯管は抵抗を少なくするために最短距離で配管し、配管には必ず保温材を巻いてください。
- 浄水は水のみで使用してください。
- 給湯に蒸気を使用しないでください。
- シャワーを使う際には、条件に適したガス瞬間式給湯機の号数（能力）が必要です。
四季を通じて快適なシャワーを得るために、給湯能力12号以上をおすすめします。
- 本製品は、給湯が止まった状態でレバーを湯側で上げていると少量の水が出ますが、これは器具の破損防止のためであり、異常ではありません。

〔水質・用途について〕

使用可能水質	水道水及び飲用可能な井戸水
用途	一般住宅用

施工について 施工前のご注意

- 給水は、上水道に接続してください。
- 取付後の保守点検のために必ず止水栓（別売）と点検口を設けてください。
- 止水栓は、ストレーナ付をおすすめします。
- 開梱、施工の際は製品に傷をつけないようご注意ください。
- 配管内のシールテープくずやゴミをきれいに取除き、必ず通水して配管内のゴミを完全に洗い流してください。

施工について 梱包明細

- 本書（施工・取扱説明書「保証書付」）×1、
浄水カートリッジ定期便サービス ユーザー登録専用ハガキ ×1

六角レンチ
(対辺2mm) ×1

レバー

止めねじ

キャップ

レバーの止めねじ用
工具です。
なくさないように
保管してください。

浄水カートリッジ×1

専用の梱包袋の中に、
浄水カートリッジが
入っています。

浄水カートリッジ

梱包袋

本体 ×1

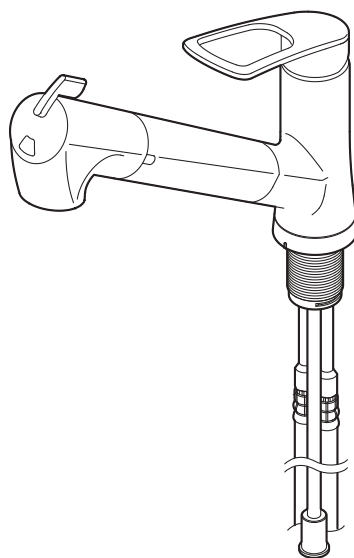

■ 寒冷地用の場合

座パッキン
(本体に貼付済)

パッキン

菊座金

ロックナット

ホースガイド

クイック
ファスナー

接続金具

水抜ジョイント
(逆止弁・オーリ
ング付)

ホース接続金具
(オーリング付)

ストップ

抜け止め
カバー

逆止弁（接続金具）×2

■ 寒冷地用の場合

クイック
ファスナー

抜け止め
カバー

逆止弁

パッキン

接続金具

●通水検査をしていますので水が残っている場合がありますが、製品には問題ありません。

主な工具類

■ ナット締付工具：

水栓取付足のロックナットを回す時に必要です。

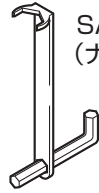
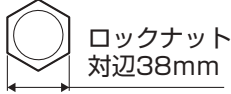

SANEI品番：PR357
(ナット締付工具)

※古い水栓を取りはずす際はロックナット対辺を確認してください。左記寸法と異なる場合があります。

■ スパナ・モンキーレンチなど：

水栓のナットが回せる工具。

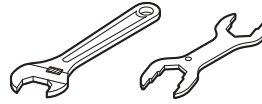

■ 使い古しのブラシなど：

配管掃除ができるもの。



■ 手袋：

ケガ防止のために着用してください。



■ タオルなど：

ケガ防止や水栓保護のために使用します。



■ ぞうきんなど：

配管中の残り水を拭くのに使用します。



止水栓がドライバー式の場合に必要な工具（参照：P7）

■ マイナスドライバー

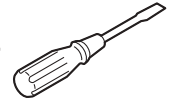

A 古い水栓の取りはずし

※新設の場合は **B** に進んでください。

1 湯・水の止水栓を閉めます。

カウンター下の止水栓を右に回して止水します。
止水した後、水栓のハンドルを開いて止水の確認をします。

② 止水の確認

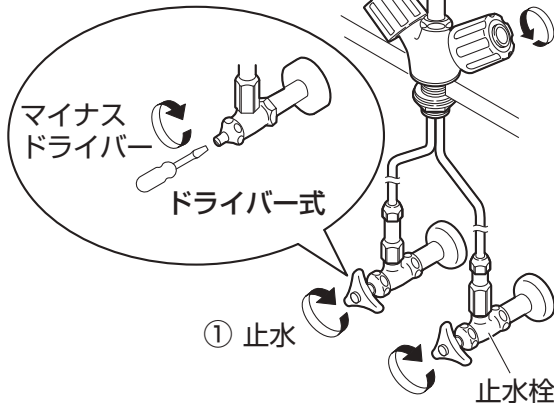

※止水栓がない場合は、元栓を閉めてください。参照：P26

2 ナットを順番にゆるめて、古い水栓をはずします。

⚠ 注意

- ねじで手を切る場合があります。ご注意ください。
- 湯側の残り湯にご注意ください。

アドバイス

残り水を受けるためぞうきんを用意してください。

使用する工具の例

※古い水栓を取りはずす際はロックナット対辺を確認してください。

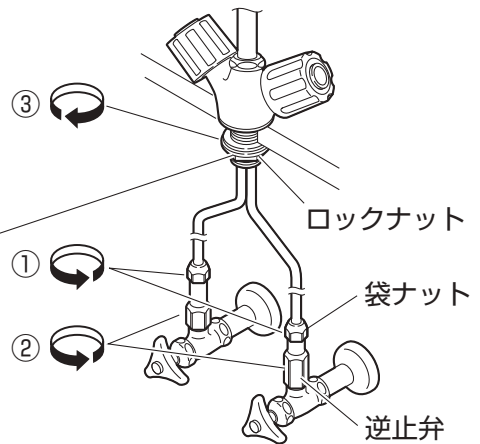
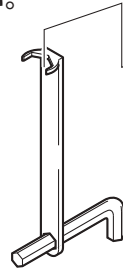

B 新しい水栓の取付け

3 配管内の掃除をします。

注意

配管内のシールテープくずやゴミをきれいに取除き、

必ず通水して配管内のゴミを完全に洗い流してください。

(止水栓の開閉は手順1を参照してください。)

水栓金具内にゴミなどが混入すると止水不良や水栓の故障の原因となり、
この場合には有償修理となります。

4 新しい水栓を取付けます。



注意

取付時にレバーやシャワー受など可動部分を持たないでください。破損のおそれがあります。

(1) カウンター穴の寸法の確認を行ってください。



注意

カウンターに厚みのない場合や、取付面が弱い場合は補強材などを設けてください。

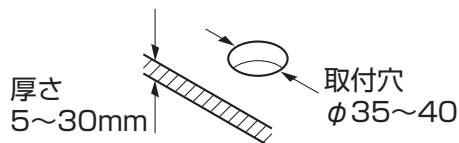

(2) 本体を入れる前に、ホース接続金具をはずし、本体からロックナット・菊座金・パッキンをはずします。(寒冷地用は、ホース接続金具が水抜ジョイントになります。)

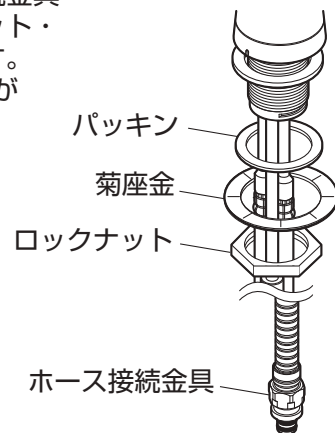

(3) 本体が正面を向くように締付工具で固定してください。

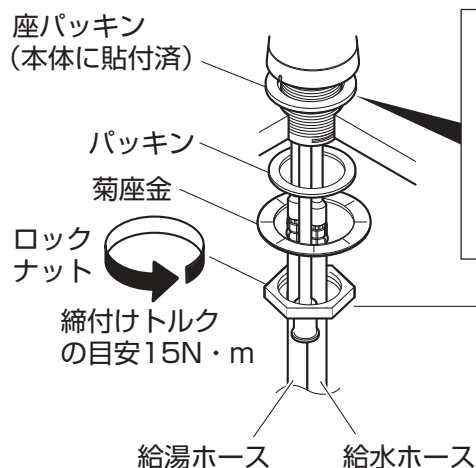

注意

- 座パッキン裏面のはくり紙をはがし、本体をカウンターに押しつけて固定してください。
- カウンター穴中央に施工してください。座パッキンが穴からずれると漏水の原因になります。
- 水栓本体に浮きがないよう注意してください。

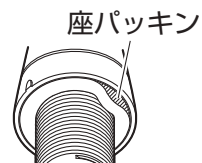

アドバイス

ロックナットを給水・給湯ホースに入れる際は、ホースをずらして入れてください。

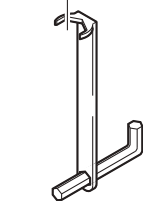
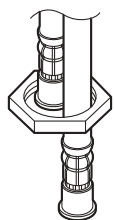

ナット締付工具
SANEI品番：
PR357
(ナット締付工具)

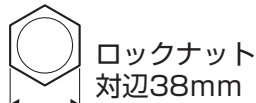

注意

- 取付時にレバーやシャワー受など可動部分を持たないでください。破損のおそれがあります。
- ゆるみがないように確実に締めてください。ナットが確実に締付けられていないと、本体が傾いたり水が漏れることがあります。
- パッキンが入っていることを確認してください。パッキンが入っていないと水漏れのおそれがあります。



注意

ホースガイドの抜け注意
施工時にホースガイドが抜けている場合は、取付足にはめ込んでください。シャワーヘッドがスムーズに引き出せない事があります。

ホースガイド

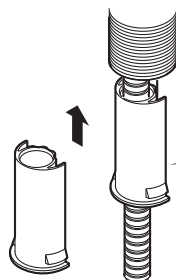

■ 取付後

奥まで確実ににはめ込んでください。

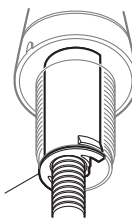

(4) 固定後、(2) ではずしたホース接続金具 (寒冷地用は水抜ジョイント) を取付けてください。

注意

銅管・ホース施工上の注意点

- ※下記注意事項は必ず守ってください。
 銅管・ホースが折れ、折れた部分で早期破壊を生じる可能性があります。
 銅管・ホースが折れた状態でご使用にならないでください。
- シャワー側銅管は取付足端面から30mm以上のストレート部を確保して、その位置から曲げてください。
給水・給湯側銅管は曲げないでください。
 - 銅管の最小曲げ半径は60mm、ホースの最小曲げ半径は50mmです。
銅管・ホースを極端に屈曲しないでください。
 - 銅管・ホースを必要以上の力で曲げたり、無理に引っ張ったりしないでください。
 - 銅管・ホース同士の不要な接触は避けてください。
摩耗による外傷で銅管・ホースの性能劣化の可能性あります。

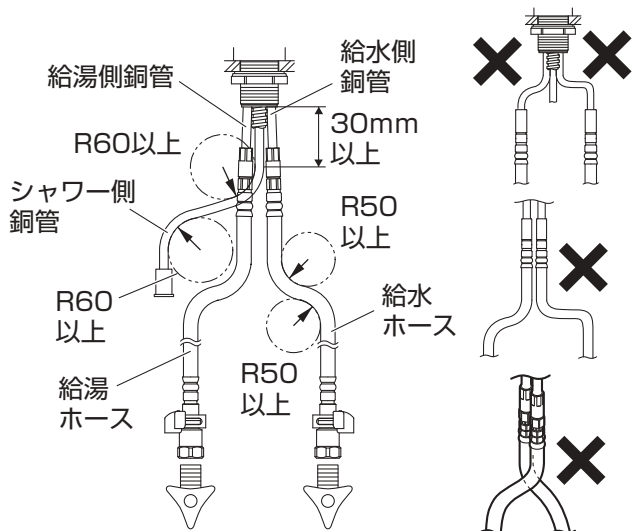

5 逆止弁（寒冷地用は接続金具）を取付けます。

カウンター表面から給水・給湯ホース先端までの長さの確保を行ってから逆止弁を止水栓などに固定してください。

注意

- ゆるみがないように確実に締めてください。
逆止弁が確実に締付けられていないと、水が漏れることがあります。
- パッキンが入っていることを確認してください。
パッキンが入っていないと水漏れのおそれがあります。

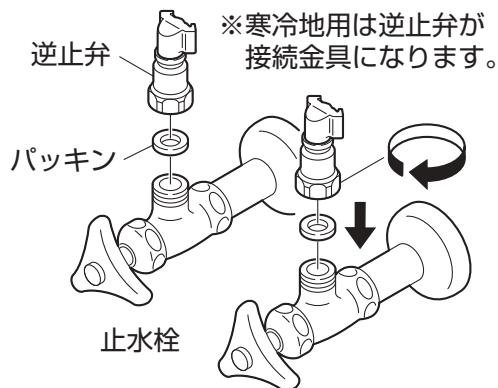

6 逆止弁（寒冷地用は接続金具）と給水・給湯ホースを接続します。

(1) 逆止弁の抜け止めカバーをはずし、給水・給湯ホースと逆止弁のツバ部がすき間なく合うまで差し込んでください。

注意

- 逆止弁のオリングの傷、ゴミかみに注意してください。
- 抜け止めカバーは、クイックファスナー接続の際に必要なので、なくさないようにしてください。

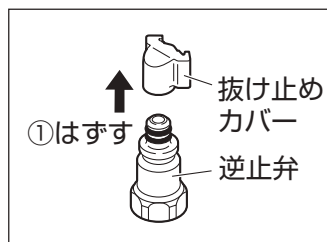

(2) クイックファスナーを給水・給湯ホースと逆止弁のツバ部に確実にはめ込んでください。次に抜け止めカバーをクイックファスナーに確実にはめ込んでください。

注意

- クイックファスナーは、ケガのないよう取り扱いに注意してください。
- クイックファスナーは、広げないでください。
- 給水・給湯ホースを上向きに引っ張って抜けないことを確認してください。

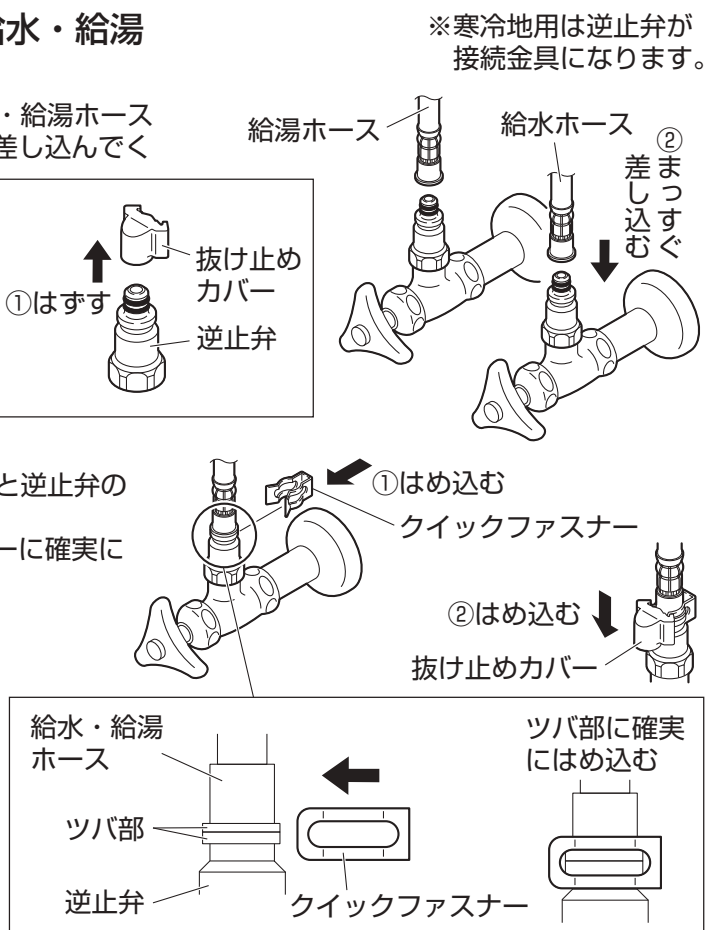

7 シャワーホースを接続します。

- (1) ホース接続金具（寒冷地用は接続金具）の抜け止めカバーとクイックファスナーをはずし、シャワー側接続部にホース接続金具（寒冷地用は接続金具）をツバ部のすき間がなくなるまで差し込んでください。

⚠ 注意

- ホース接続金具（寒冷地用は接続金具）のオーリングの傷、ゴミかみに注意してください。
- 抜け止めカバーは、クイックファスナー接続の際に必要なので、なくさないようにしてください。
- クイックファスナーは、ケガのないよう取扱いに注意してください。
- クイックファスナーは、広げないでください。

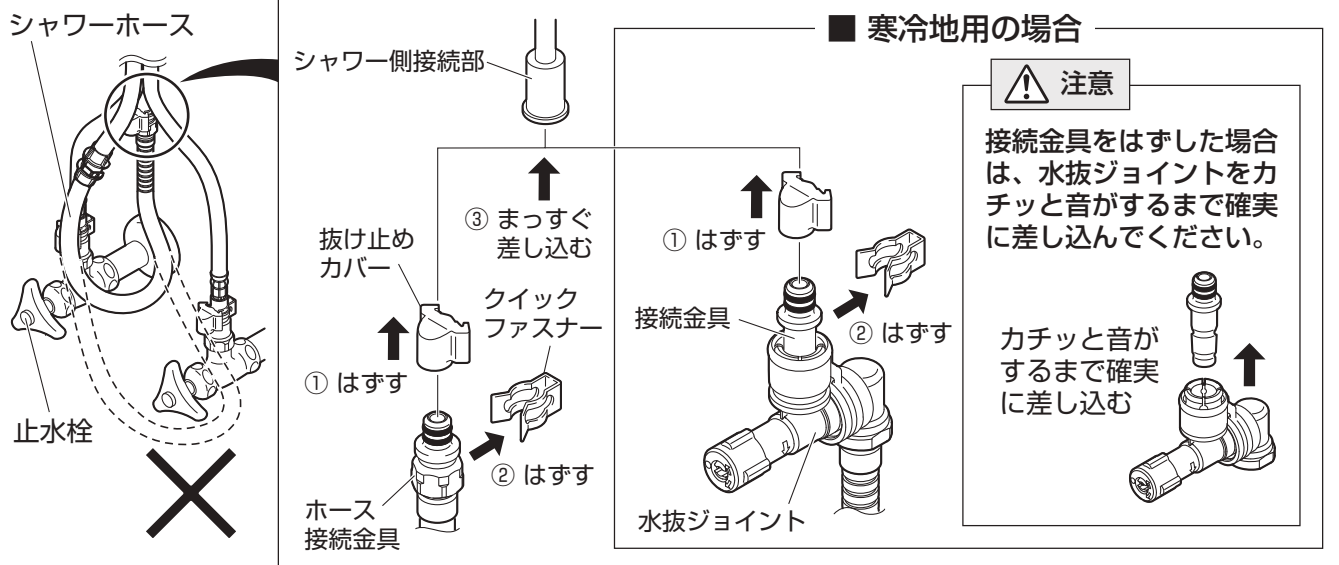

⚠ 注意

シャワーホースは、止水栓などに引っ掛からないよう、給水・給湯ホースの後ろ、止水栓などの上側を通してください。

⚠ 注意

ホース接続金具（寒冷地用は水抜ジョイント）とシャワーホースをはずした場合は、回らなくなるまで締付けた後、工具などで確実に締付けてください。（締付けトルクの目安：1.5N・m 締付けラインを目安に締付けてください。）

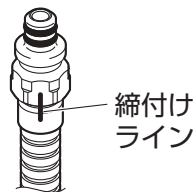

■ 寒冷地用の場合

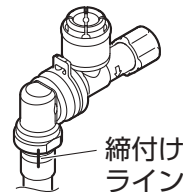

⚠ 注意

接続金具をはずした場合は、水抜ジョイントをカチッと音がするまで確実に差し込んでください。

カチッと音がするまで確実に差し込む



- (2) クイックファスナーをシャワー側接続部とホース接続金具（寒冷地用は接続金具）の接続部（ツバ部）にカチッと音がするまで、確実にはめ込んでください。
次に抜け止めカバーをクイックファスナーに確実にはめ込んでください。

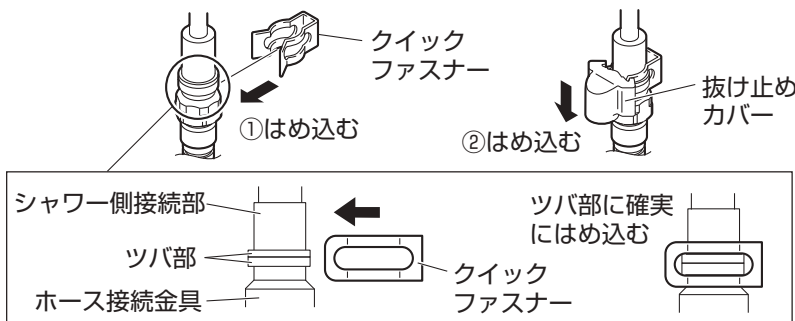

■ 寒冷地用の場合

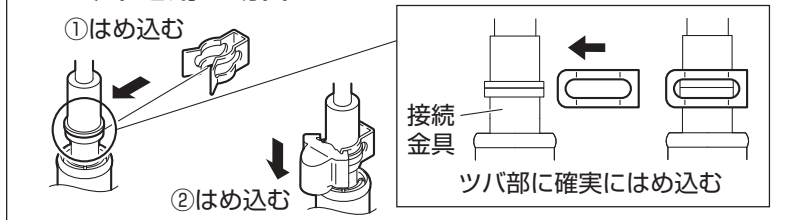

⚠ 注意

- クイックファスナーは、ケガのないよう取扱いに注意してください。
- クイックファスナーは、広げないでください。
- シャワーホースを下向きに引っ張って抜けない事を確認してください。
- シャワーヘッドを引き出し、シャワーホースがスムーズに動かを確認してください。シャワーホースがスムーズに動かない場合は、給水・給湯ホースを左右に広げて、シャワーホースの通る空間を確保してください。銅管に引っ掛かる場合は、銅管を曲がらない程度に広げてください。

注意

シャワーホース施工上の注意点

※下記注意事項は必ず守ってください。

ホースが折れ、折れた部分で早期破壊を生じる可能性があります。

●シャワーホースを必要以上の力で曲げたり、無理に引っ張ったりしないでください。

●シャワーホースの最小曲げ半径は50mmです。

シャワーホースを極端に屈曲したりねじったりしないでください。

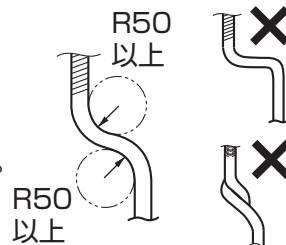

寒冷地用の場合

水抜操作用ハンドルをClose方向に空回りするまで回してください。



Close 方向

水抜操作用ハンドル

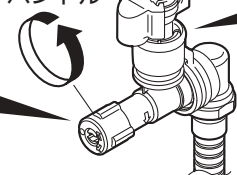

注意

ロック部が確実に上がっている事を確認してください。通水するとニップル部から抜けるおそれがあります。

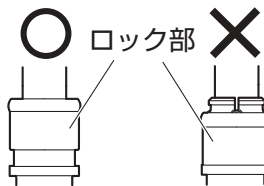

(3) シャワーホースにストッパーを取付けてください。

※ストッパーは、シャワーホースの引き出し長さを設定するためのものです。

吐水側

ストッパー

本体側

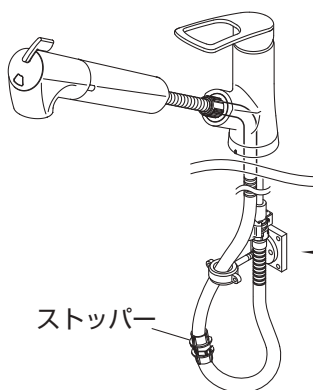

ストッパー

必要に応じてホース支持金具(別売)を取付けてください。

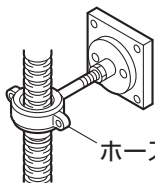

ホース支持金具(別売)

取付面が弱い場合補強材を入れてください。

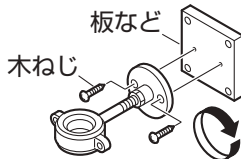

板など

木ねじ

1 ストッパーの突起とシャワーホースの溝をあわせて、はさみ込みます。

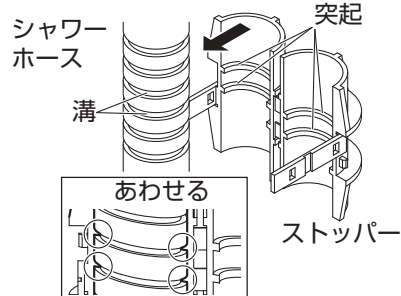

2 はずれ止めの穴にツメを入れます。(右側2箇所、左側2箇所)

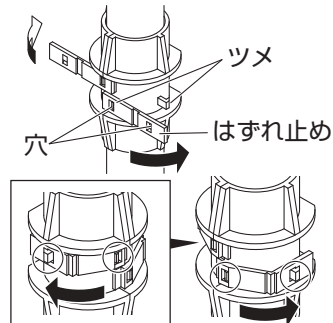

8 止水栓を開いて水漏れと流量をチェックします。

(1) 水漏れ点検

接続後、各部に水漏れがないか必ず確認してください。

水漏れがある場合は、もう一度はじめからやり直してください。

(2) 流量点検

原水の状態ではしを全開にし、適正流量：約5.0L/分(適正水圧：0.2~0.3MPa)になるように止水栓で調節してください。

■ 適正流量(約5.0L/分)の目安

約6秒で500mlのペットボトルを満たす程度の流量。

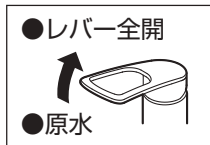

●レバー全開

●原水



約6秒

500ml

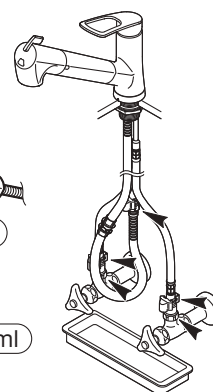

※流量が多すぎると、浄水カートリッジの満足な性能が得られない可能性があります。

9 浄水カートリッジをお客様にお渡しします。





手渡しできない場合は浄水カートリッジの入った袋を水栓に吊り下げておいてください。

ご使用について

ご使用に関する安全上のご注意

●ここに示した注意事項は、状況によって重大な結果（傷害・物損）に結び付く可能性があります。いずれも、安全に関する重要な内容を記載していますので、必ず守ってください。

用語および記号の説明

- 警告** …………… 「取扱いを誤った場合に、使用者が死亡または重傷を負う危険な状態が生じる事が想定されます。」
- 注意** …………… 「取扱いを誤った場合に、使用者が軽傷を負うかまたは物的損害が発生する危険な状態が生じる事が想定されます。」
-  …………… 「注意しなさい！」（上記の「警告」・「注意」と併用して注意をうながす記号です。必ずお読みになり、記載事項を守ってください。）
-  …………… 「してはいけません！」（一般的な禁止記号です。）
-  …………… 「分解してはいけません！」
-  …………… 「指示した場所に触れてはいけません！」
-  …………… 「指示通りにしなさい！」（一般的な行動指示記号です。）

警告



小さいお子様だけのご使用は、避けてください。
やけど・けがをするおそれがあります。



浄水カートリッジを他の用途に使用したり、分解しないでください。
お子様が誤って飲み込むなどのおそれがあります。



分解は、保守・点検の決められた項目以外はしないでください。
器具が破損し、やけど・けがをしたり、水漏れで家財などを濡らす財産損害発生のおそれがあります。

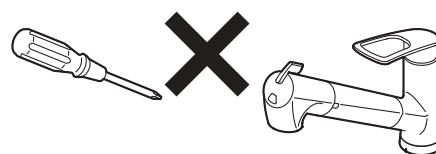

高温の湯をお使いのときは、シャワーヘッドとシャワーホースに直接肌を触れないでください。
シャワーヘッド・シャワーホースは高温になっているのでやけどをするおそれがあります。

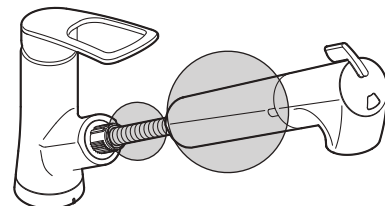

給湯温度は最高60℃まででお使いください。
60℃より高温でご使用になると、浄水カートリッジが破損し、浄水性能を維持できなくなる場合があります。
なお、誤操作などによるやけど防止のため、42～60℃給湯をおすすめします。

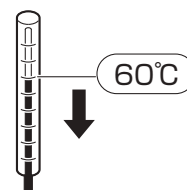

警告



レバーの温度位置を確かめて吐水してください。
高温の湯が出てやけどをするおそれがあります。



シャワーをお使いになる前に、必ず手で適温であることを確かめてください。
高温の湯が出てやけどをするおそれがあります。

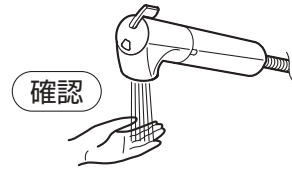

他所の水栓の使用などにより水圧変動が起こり、湯の使用中に湯温が急上昇することがありますのでご注意ください。
やけどのおそれがあります。

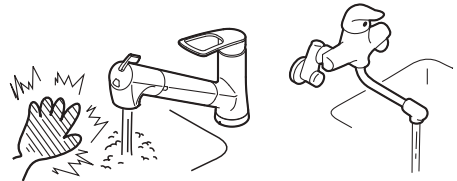

湯をお使いの後は、しばらく水を流してから止水してください。
次に使用する際、水栓内に残っている高温の湯が出て、やけどをするおそれがあります。

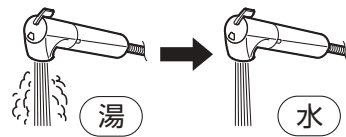

高温の湯をお使いの後は必ずレバーを水側に戻してください。
次に使用する際、いきなり高温の湯が出てやけどをするおそれがあります。

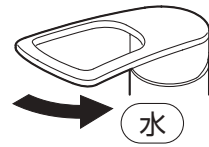

定期的に、配管周りの水漏れや、ガタツキがないか確認してください。
劣化・摩耗などで部品が破損し、やけど・けがをしたり、水漏れして家財などを濡らす財産損害発生のおそれがあります。

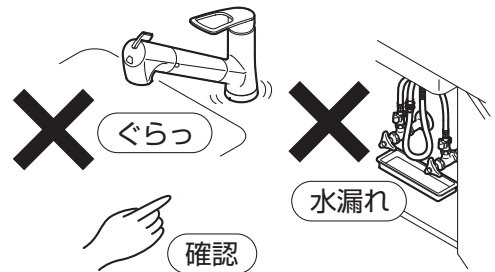

吐水口の掃除をする際は、レバーを下げ、止水してから行ってください。
シャワーヘッド・シャワーホースが熱くないか確認してください。
湯水が噴き出して、やけどや家財などを濡らす財産損害発生のおそれがあります。参照：P27

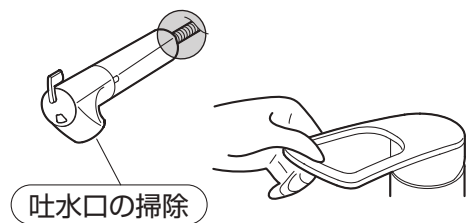

(寒冷地用の場合)
水抜部は水抜き以外の目的で開けないでください。

水抜部をいきなり開けると高温の湯が出てやけどをしたり、湯水が噴き出して、家財などを濡らす財産損害発生のおそれがあります。

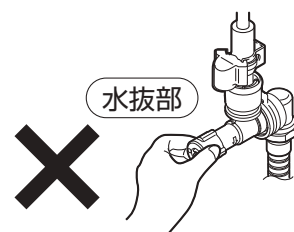

⚠️ 注意



朝一番の使い始めの水は飲まずに別の用途にお使いください。

しばらく使われないと、シャワーホース内の水は消毒用の塩素がなくなってしまい、におうことがあります。



製品に強い力や衝撃を与えないでください。

故障や漏水の原因になります。



当社、浄水カートリッジM7172MG-1 M7172M-1をご使用ください。
また、吐水口先端には何も取付けないでください。

故障や漏水の原因になります。

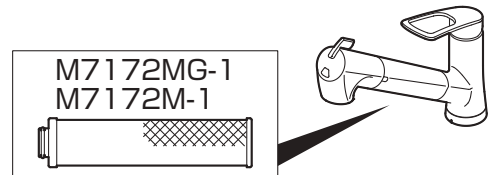

浄水カートリッジを落としたり、強い力や衝撃を与えないでください。

浄水カートリッジが破損・変形し、浄水性能を維持できなくなる場合があります。

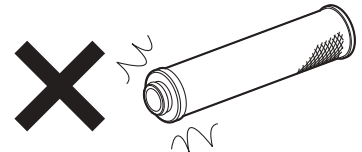

浄水は水のみで使用してください。

浄水を湯で使用すると、活性炭に吸着した水道水中に含まれる物質が流れ出る可能性があります。

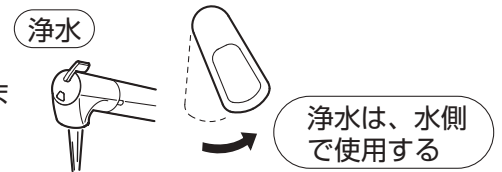

(樹脂メッキ付部品の場合)
樹脂メッキ部品には、下記のことを行わないでください。

- 鋭利な物を当てる
- 衝撃を与える
- 落とす

メッキの表面が割れ、ケガをするおそれがあります。
万が一メッキの表面が割れた場合は、早めに新しい部品に交換してください。

【樹脂メッキ部品の例】

- ・シャワーヘッド
- ・ハンドル、レバー
- ・シャワー受 など



レバーは、ゆっくり動かしてください。

レバーを急に閉めると、配管に衝撃が加わり、水漏れで家財などを濡らす財産損害発生のおそれがあります。



シャワー受先端に重いものを下げたり、力をかけて回したりしないでください。

摩耗、変形などでパッキンの寿命が短くなり、吐水時に接合部から微少の水がにじみ出るおそれがあります。
また、力をかけて回すと部品などが破損し家財などを濡らす財産損害発生のおそれがあります。

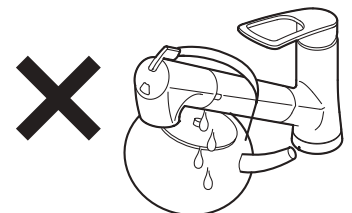

⚠️ 注意



シャワーヘッドをシャワー受に収めた状態でシャワーヘッドを回さないでください。シャワーヘッドがはずれ、家財などを濡らす財産損害発生のおそれがあります。

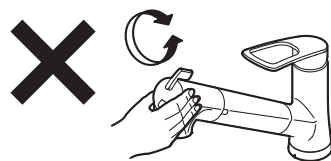

シャワーホースをねじったり、無理に曲げないでください。シャワーホースが破損し、家財などを濡らす財産損害発生のおそれがあります。

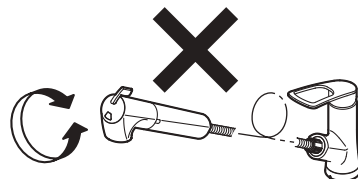

水受（別売）がシャワーホースの真下にあるか確認してください。万が一、水がシャワーホースを伝わって落ちた場合、家財などを濡らす財産損害発生のおそれがあります。

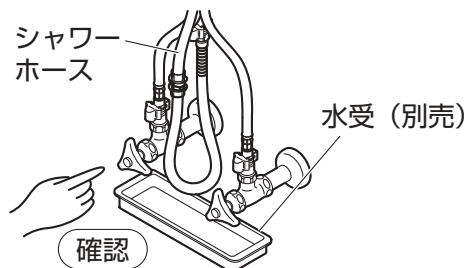

シャワーホースやシャワー受に水をかけないでください。水が浸入して漏水し、家財などを濡らす財産損害発生のおそれがあります。水受（別売）は必ず設置してください。

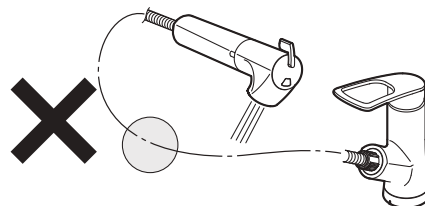

シャワーホースを引き出してお使いになるときは、水をはったシンクなどにシャワーホースを浸けないでください。万が一、水がシャワーホースを伝わって落ちた場合、家財などを濡らす財産損害発生のおそれがあります。水受（別売）は必ず設置してください。

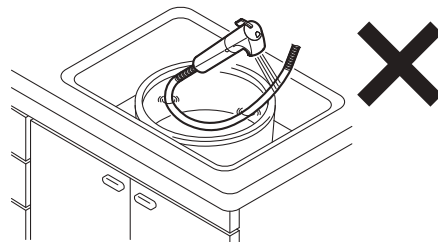

凍結が予想される場所でご使用になる場合は、凍結予防を確実に実施してください。凍結破損で水漏れし、家財などを濡らす財産損害発生のおそれがあります。参照：P26

少量の水を出すなど

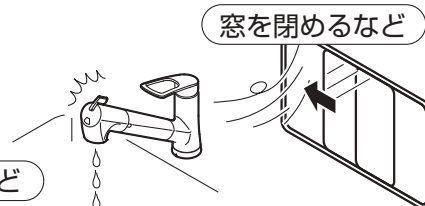

(寒冷地用の場合)
凍結が予想される際は、配管と水栓の水抜き操作を同時に行ってください。凍結破損で漏水し、家財などを濡らす財産損害発生のおそれがあります。参照：P26

水抜き部

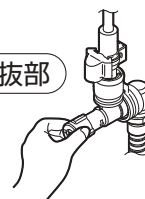

解氷機やアースを水栓に通電しないでください。水栓が発熱で破損し、家財などを濡らす財産損害発生のおそれがあります。

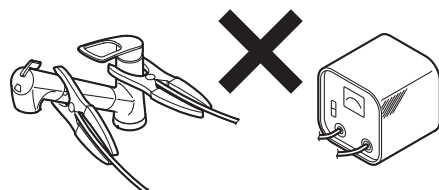

⚠️ 注意



長期間使用しない時は、止水栓または配管中の元栓を閉めてください。
水漏れなどの事故の原因になります。

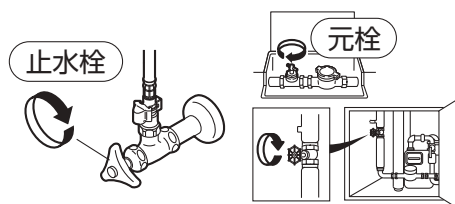

日頃から、ときどきシャワー受を回してください。
シャワー受を長期間回さずに使用すると水あかなどが付着し、無理に回そうとすると、水漏れの原因になります。

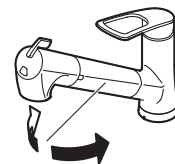

他所の水栓と本水栓を同時に吐水した場合や給水圧力が低い場合は、シャワー使用時に十分なシャワーが得られない場合があります。ご注意ください。

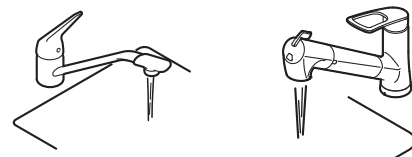

ご使用に関する安全上のご注意

浄水の扱いについて

⚠️ 注意



浄水は水のみで使用してください。
浄水を湯で使用すると、活性炭に吸着した水道水中に含まれる物質が流れ出る可能性があります。

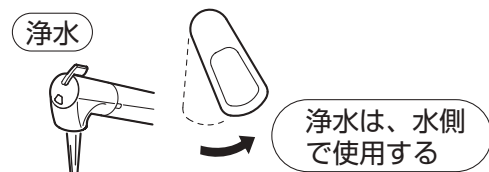

浄水は速やかにご使用ください。
基準値以上の一般細菌が繁殖するおそれがあります。



浄水を養魚用途には使用しないでください。
残留塩素除去が不十分の時、魚が死ぬおそれがあります。

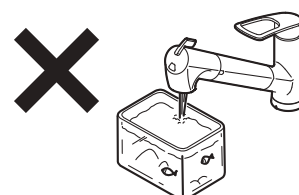

ご使用に関する安全上のご注意

清潔に保つために

⚠️ 注意



毎日使い始めに約10秒以上捨て水をしてください。

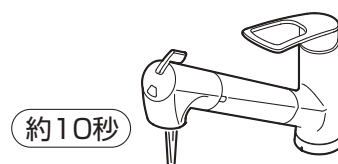

2日以上使用されなかった場合は、ご使用前に約1分以上捨て水をしてください。

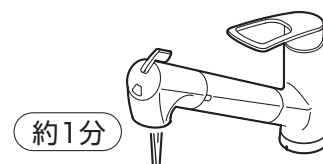

⚠️ 注意



吐水口は常に清潔な状態を保つよう心がけてください。
特に跳び返りなどで汚れが付着した場合は速やかに清掃してください。

参照：P23

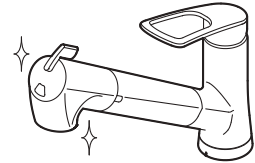

吐水口は汚れた手で触れないでください。
また、水をはった容器などに切替シャワーを浸けないでください。

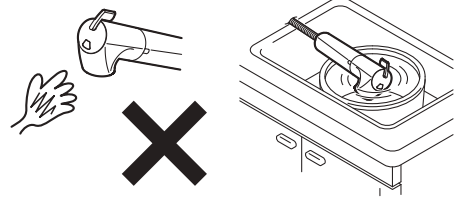

ご使用に関する安全上のご注意 | 浄水カートリッジを大切にお使いいただくために

⚠️ 注意



赤水など濁りのひどい時は、浄水カートリッジを外してしばらく赤水を流してから浄水をご使用ください。

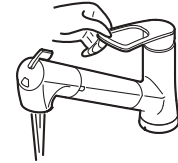

水圧が高い場合は、浄水の使用時に音がする事があります。
また、流量が多すぎると浄水カートリッジの満足な性能が得られない可能性があります。
水栓のレバーやカウンター下の止水栓などで流量を絞ってください。

参照：P19

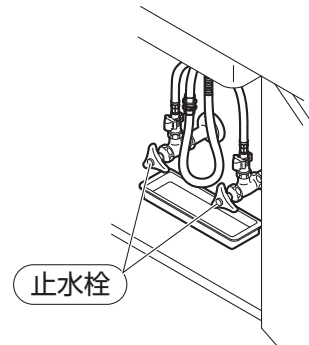

ご使用に関する安全上のご注意 | 浄水カートリッジの交換について

⚠️ 注意



浄水カートリッジは消耗品です。
交換時期の目安を過ぎた時、または十分な吐水量が得られなくなったときは速やかに交換してください。

交換時期の目安を経過した浄水カートリッジは十分な性能を得られない場合があります。
また吐水量が減った状態で使い続けると、浄水カートリッジの目詰まりと水圧によって浄水カートリッジが破損するおそれがあります。

参照：P21

ご使用に関する安全上のご注意 | ディスポーザー設置のお客様へ

⚠️ 注意



ディスポーザーをご使用の際は、「シャワー吐水」の状態にし、レバーを右側いっぱいにして、全開でご使用ください。

上記の条件で使用しないと、流量不足により粉砕物が配管に詰まり、家財などを破損するおそれがあります。

ご使用について

吐水・止水・温度調節

レバーで吐水・止水・温度調節ができます。

温度調節	吐水・止水
<p>レバーを クリックより右にまわす → 水 クリックより左にまわす → 次第に温度が 上がる</p>	<p>レバーを 上げる → 吐水 カチッと鳴ったら → 最大吐水 下げる → 止水</p>
<p>ここがポイント</p>	<p>レバーを上げるほど水量が多くなります。</p>
<p>上記位置にクリックを設けることで、中央位置で上げた際に湯が出たり、給湯器が着火するのを防ぎます。</p>	<p>ここがポイント</p>
<p>カチッと鳴る手前までの範囲でご使用いただきますと最大吐水になるのを防止し無駄な水の使用を防ぎます。</p>	

温度調節が難しいときは？

温度調節が難しいときは、次の方法で調整しやすくなることがあります。

●給湯温度を下げる。

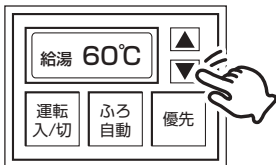

●水側の止水栓をしぼる。
参照：P19

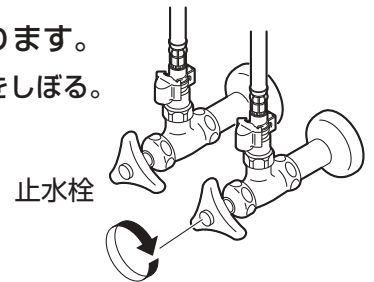

高温の湯が出ないときは？

レバーを湯側にまわしても高温の湯が出ないときは、給湯機（給湯リモコンなど）の給湯温度を42～60℃に設定した後、水栓側のレバーを湯側に回してください。

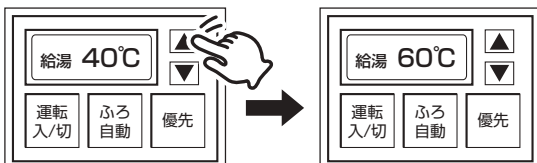

⚠ 注意

高温の湯を使用した後は、給湯リモコンとレバーで適温に戻してしばらく水を流してください。

(注) 水温の高い夏場で吐水量を少なくして使うと瞬間式給湯機の場合、着火しないことがあります。この場合には、水栓側のレバーを全開に（吐水量を多く）するか、給湯機の温度設定を下げてください。

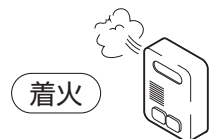

ご使用について

流量調節

カウンター下に止水栓がある場合、ハンドルを回す事により流量を調節したり、配管からの水を止める事ができます。

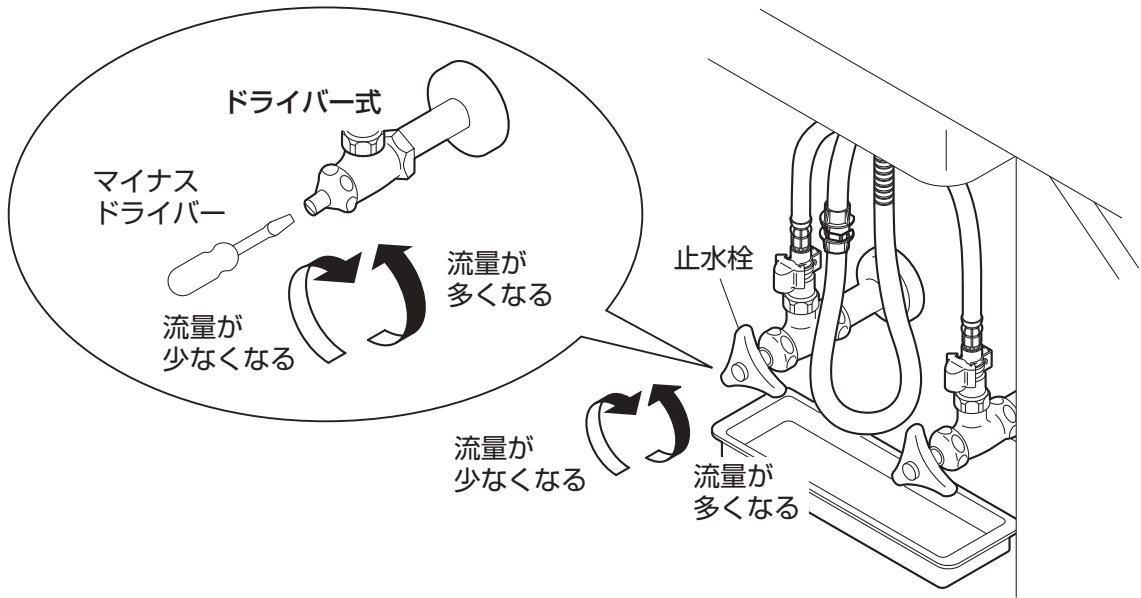

- 適正流量 (約5.0L/分) の目安
原水の状態ではレバーを全開にし、約6秒で500mlのペットボトルを満たす程度の流量 (約5.0L/分) になるように止水栓で調節してください。

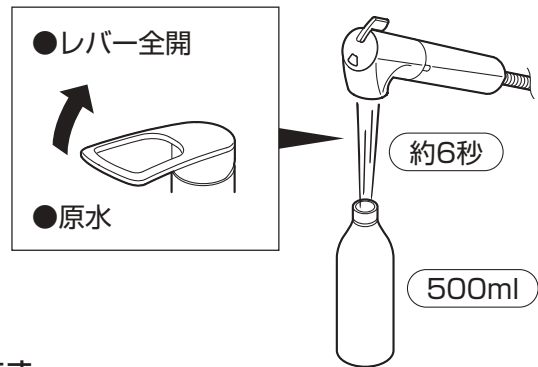

- ※ 水圧が高い場合は、浄水の使用時に音がする事があります。
- ※ 流量が多すぎると、浄水カートリッジの満足な性能が得られない可能性があります。

浄水使用時のアドバイス

浄水カートリッジを満足な性能でご使用頂くために、浄水をご使用の際は、水栓のレバーで適切な流量に絞ることをおすすめします。

- 適切な流量の目安
約4秒で180mlのコップを満たす程度の流量

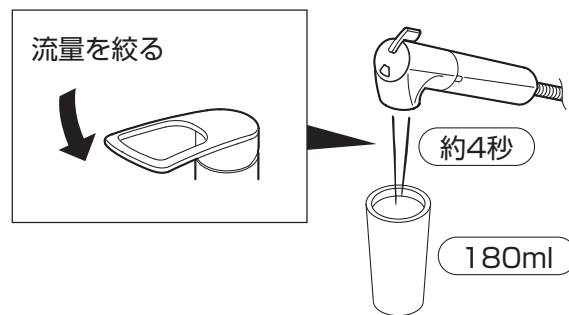

- ※ シャワーヘッドを鉛直吐水方向以外 (ななめ吐水) にセットした場合、流量が多すぎると、シャワーの勢いでシャワーヘッドが回転してしまうことがあります。



ご使用について

シャワーの使用法

シャワーヘッド（切替）でシャワー吐水（原水）・ストレート吐水（原水）・ストレート吐水（浄水）に切替えができます。

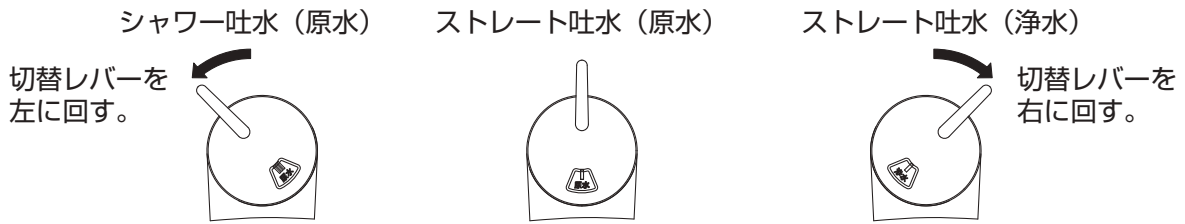

●浄水は水側でご使用ください。

⚠ 注意

- 取付後、初めてお使いになる前は約1分間浄水を放流してください。
最初、浄水カートリッジ内の空気が抜けるため、泡沫状の水が出ますが異常ではありません。
シャワーヘッド（切替）を振って、浄水カートリッジ内の空気を抜いてください。
- 水圧が高い場合は、浄水の使用時に音がする事があります。
また、流量が多すぎると浄水カートリッジの満足な性能が得られない可能性があります。
このような場合は水栓のレバーやカウンター下の止水栓などで流量を絞ってください。参照：P19

止水後、シャワーヘッドから水滴がしばらく落ちる事がありますが、シャワーヘッド内の残留水です。異常ではありません。

いつもポタポタ出ているのはハンドルの閉め方がゆるいか水栓のバルブ開閉ユニットが故障しているかのどちらかです。

しかし、使用直後の一定時間だけの現象であれば閉め方、摩耗や故障ではありません。シャワーヘッド内の水はシャワー散水板の表面張力により滞留しています。振動などによる気圧の変化などにより表面張力が弱くなり、ポタポタと流れ出ることがあります。

※残留水を抜きたい場合は、シャワーヘッドをよく振ってください。

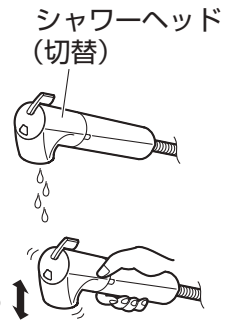

シャワー受は左右に動きます。シャワーヘッド（切替）は引き出せます。

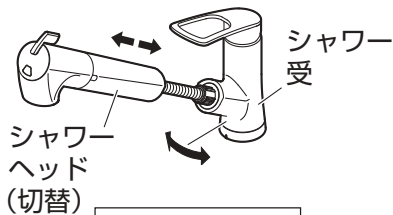

吐水角度の調節

シャワーヘッドは、シャワー受に差し換えることで三方向に収納できます。

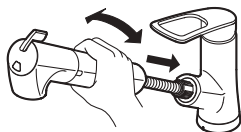

⚠ 注意

収納時、シャワーヘッドを傾けて使用する場合は、水の量を絞ってご使用ください。（10L/min以下を目安）シャワー受が自然に動き、吐水時の水がシンクの外にこぼれるおそれがあります。

⚠ 注意

- カウンター下などに収納物などを置いている場合は、シャワーホースがあたらない位置に移動してください。シャワーホースにあたると収納性に影響を与える場合があります。
- シャワーホースが止まる程度まで引き出すとスムーズに戻らない場合があります。ご注意ください。
- ホースを引き出した際にホースがたるんだ場合は、ホースに手を添えて収納してください。
- 水受（別売）がシャワーホースの真下にあるか確認してください。万が一、水がシャワーホースを伝わって落ちた場合、家財などを濡らす財産損害発生のおそれがあります。

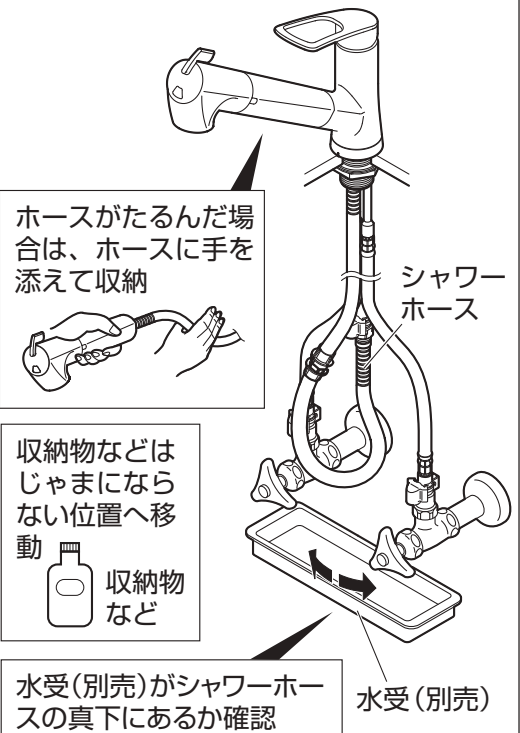

ご使用について

浄水カートリッジの交換

浄水カートリッジの交換時期は約4ヶ月[10L/日使用した場合]を目安としていますが、吐水量が減少したり、においや味がする場合は交換が必要です。

⚠ 注意

除去対象物質によって交換時期は異なります。
また、使用水量、水質、水圧などによって交換の目安が短くなることがあります。

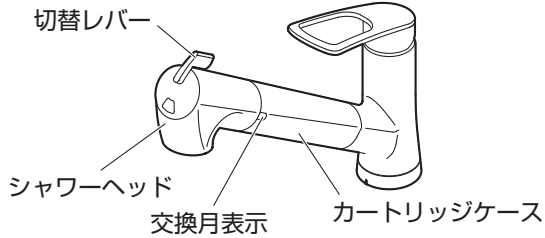

カートリッジは純正品をご使用ください。
品番：M7172M-1・M7172MG-1



- 1 カートリッジケースを押さえて、シャワーヘッドを左に回してはずしてください。
- 2 古い浄水カートリッジをはずしてください。

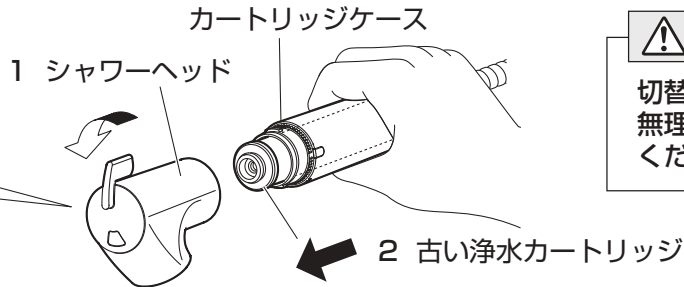
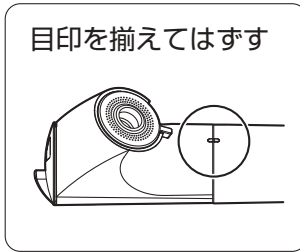

⚠ 注意

切替レバー・吐水口に無理な力をかけないでください。

- 3 新しい浄水カートリッジを入れてください。
- 4 交換月表示を次回交換時の月表示に合わせてください。
参照：P28 「浄水カートリッジについて」

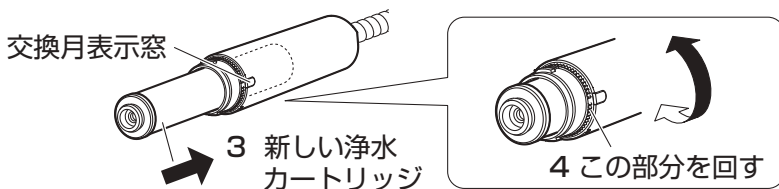

⚠ 注意

- 浄水カートリッジ端部は手で触らないでください。
- 浄水カートリッジの向きに注意してください。

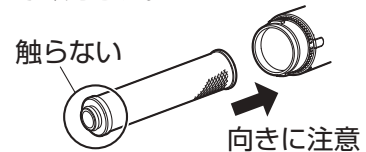

- 5 カートリッジケースを押さえて、シャワーヘッドを右に回して取付けてください。

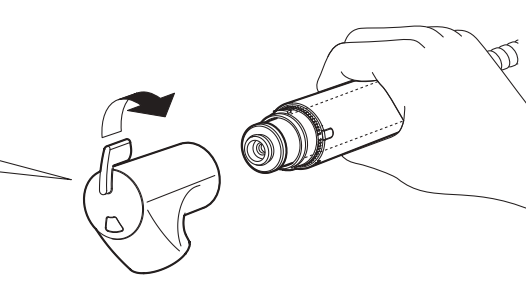
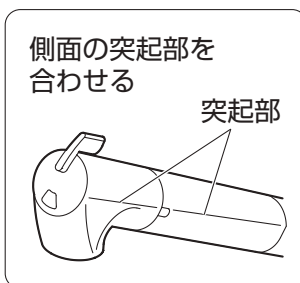

⚠ 注意

切替レバー・吐水口に無理な力をかけないでください。

- 6 取付後、初めて使用前は約1分間浄水を放流してください。

⚠ 注意

浄水止水後しばらく水滴が落ちますが、浄水カートリッジ内の残留水です。
故障ではありません。

凍結予防について

一般用の場合

一般用でも凍結のおそれがある場合は、次の処置によって凍結を予防できる場合があります。

- 水栓より少量の水を出してください。
(目安として1分間に牛乳ビン1本程度)
 - 配管部などに保温材を巻いてください。
 - 屋内の窓を閉めるなどして水栓周囲の温度が氷点下にならないようにしてください。
- ※凍結による破損は保証期間内でも有料修理となります。

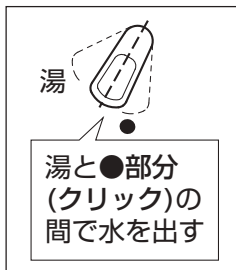

窓を閉めるなど

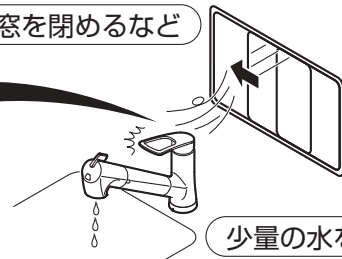

少量の水を出すなど

凍結予防について

寒冷地用の場合 (水抜方法)

寒冷地用は寒冷地において配管中の水を抜く設備 (水抜栓) とあわせて使用する製品です。凍結のおそれがある場合は、下記の方法で水抜きをしてください。

- 1 元栓を閉め、配管の水抜栓を開けます。
- 2 レバーを上げ、右側いっぱいに回します。
- 3 シャワーホースを引き出せる位置まで引き出します。
- 4 水抜操作ハンドルを Open 方向に奥まで回し、ホース内の水を抜きます。
- 5 レバーを上げたまま、左側いっぱいに回します。
- 6 シャワーヘッド (切替) をよく振ります。

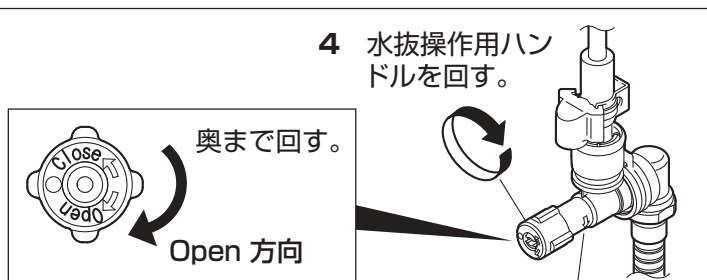

4 水抜操作ハンドルを回す。

水抜穴

⚠ 注意

- 水抜部は高温の湯が出てやけどをするおそれがあります。ご注意ください。
- 水が抜けない場合は、シャワーヘッド (切替) を高い位置に持ち上げ、シャワーホースをしっかりと伸ばしてください。

再使用时

- ① シャワーヘッド (切替) ・シャワーホースを元の位置に戻します。
- ② 水抜操作ハンドルを Close 方向に空回りするまで回します。



- ③ レバーを下げて配管の水抜栓を閉め、元栓を開けます。
- ④ レバーを上げて通水し、水抜穴・各接合部から水漏れがない事を確認してください。

- 6 シャワーヘッド (切替) をよく振って水を抜く。

よく振る

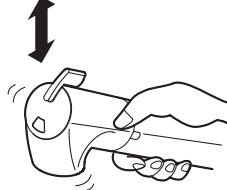

- 2 レバーを上げて右に回す。

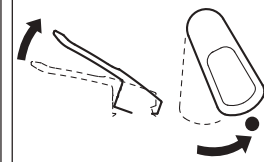

- 5 レバー

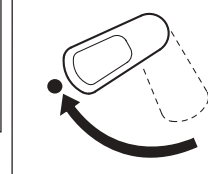

- 3 シャワーホース

水受 (別売)

ストレーナ・吐水口の汚れを放置しておくと、十分な機能を発揮できないことがあります。快適・衛生的にお使いいただくために、日頃のお手入れをおすすめします。（近所で水道工事があったり、長期間使用し湯水の出が悪くなった場合にも、汚れの点検・お手入れをおすすめします。）

1 レバーを下げ、止水します。



2 カートリッジケースを押さえて、シャワーヘッドを左に回してはずします。

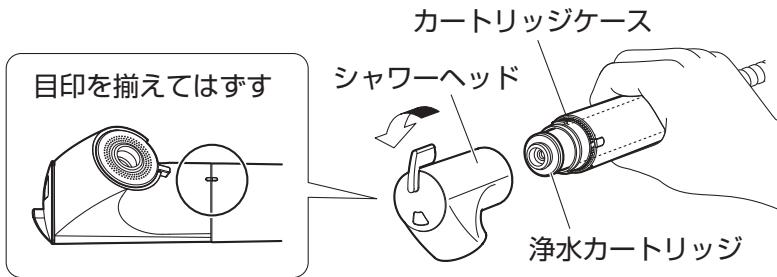

⚠ 注意

- 浄水カートリッジ 端部は手で触らないでください。触らない ×
- 切替レバー・吐水口に無理な力をかけないでください。

3 シャワー板をはずし、整流器、シャワー板散水部、ストレーナを掃除します。

【シャワー板の掃除方法】

- ① シャワー板のつまみ部を回して、シャワー板をはずします。

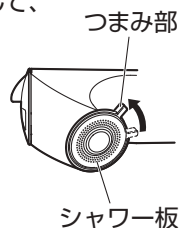

⚠ 注意

はずしにくい場合は、ゴム手袋などを使用して下さい。

- ② ハブラシなどで整流器・シャワー板散水部を掃除し、元通りに組付けます。

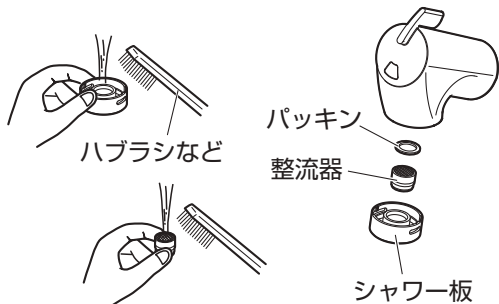

- ③ シャワー板のつまみ部を回して、シャワー板を取付けます。

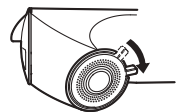

⚠ 注意

- シャワーヘッドの分解はしないでください。
- パッキンが入っていることを確認してください。
- パッキンの傷、ゴミかみに注意してください。
- シャワー板を取付ける際は、パッキンがずれないようにご注意ください。
- シャワー板を取付ける際は、部品の順番を間違えないように注意してください。水漏れ・切替不良の原因になります。

【ストレーナの掃除方法】

- ① ボールなどの容器に、清潔な水道水をため、ストレーナ部が沈む程度浸けて、軽くすすぎます。

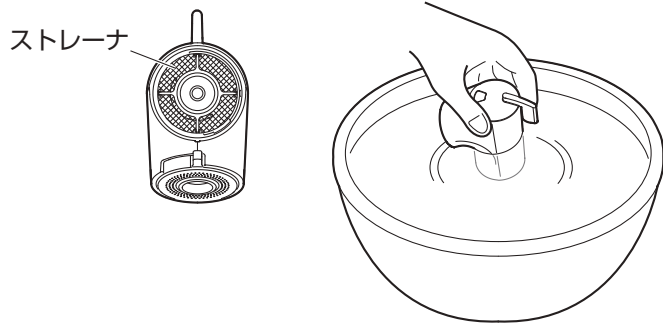

- ② カートリッジケースを押さえて、シャワーヘッドを右に回して取付けます。

⚠ 注意

切替レバー・吐水口に無理な力をかけないでください。

側面の突起部を合わせる

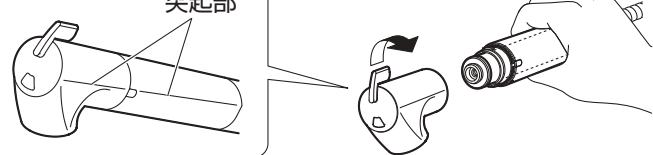

再使用时 シャワー板・シャワーヘッドが確実に閉まっているか確認してください。

日頃のお手入れ 汚れの拭き取り

製品についた汚れを放置しておく、汚れが落ちにくくなることがあります。快適にお使いいただくために、日頃のお手入れをおすすめします。

- 柔らかい布で水拭きして、よくしぼった布で汚れを拭き取ってください。
- 汚れが目立つときは、中性洗剤を柔らかい布にふくませて拭き取った後水拭きして、よくしぼった布で汚れを拭き取ってください。

⚠️ 注意



- 中性洗剤以外は使用しないでください。
- お手入れする際は、次のものは絶対に使用しないでください。
酸性・アルカリ性および塩素系の洗剤類 ※特に酸性洗剤はメッキを侵します。
ベンジン・シンナー・ラッカー・アルコールなどの溶剤や油類
クレンザーなどの粒子の粗い洗剤
ナイロンたわし・メラミンフォームなど
製品の割れや変色変質の原因となります。

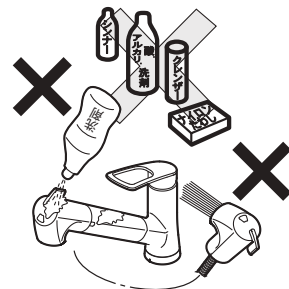

レバー部に水をかけないでください。
レバー部より洗剤などが侵入すると、レバー動作が重たくなるおそれがあります。布などを使って拭き上げてください。



洗剤・薬品が本体に付着した場合は、すぐにきれいに拭き取ってください。本体の割れや変色変質の原因となります。



定期的な点検 可動部分の点検

可動部分が固くて動きが悪い場合は、水あか固着や潤滑剤切れです。放置すると故障の原因になりますので、「保証とアフターサービス」(P30)を参照し、修理をご依頼ください。シャワー受の点検については下記を参照ください。

日頃から、ときどきシャワー受を回してください。(月1回を目安)
シャワー受を長期間回さずに使用すると水あかなどが付着し、無理に回そうとすると、水漏れ・異音の発生の原因になります。

シャワー受が回らなくなった場合は、「保証とアフターサービス」(P30)を参照し、修理をご依頼ください。

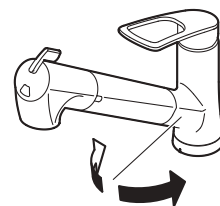

定期的な点検 配管周りの水漏れ・器具のガタツキ

定期的に、配管周りの水漏れがないか確認してください。(年2回を目安)
定期的に、器具のガタツキがないか確認してください。(年2回を目安)
劣化・摩耗などで部品が破損し、やけど・けがをしたり、水漏れして家財などを濡らす財産損害発生のおそれがあります。

シャワーホースやその下が濡れていないか確認してください。
水受(別売)に水がたまっていないか確認してください。(月1回を目安)
水がたまっている場合は、水を捨て掃除してください。

確認



水漏れ

漏水を確認した場合は、止水栓または配管中の元栓を閉めてください。

修理の依頼をされる場合は、「保証とアフターサービス」(P30)を参照してください。

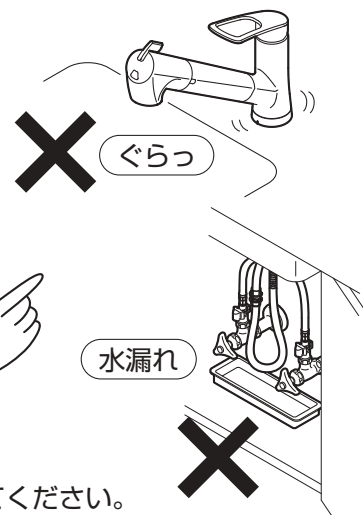

定期的な点検

レバーのガタツキ

レバーががたつく場合、止めねじがゆるんでいないか、下記の操作を行い確認してください。

1 精密ドライバーなどでキャップを押し出します。

ポイント

レバーを下げ、精密ドライバーなどでキャップを押し出してください。

注意

- 水栓本体に傷が付かないようご注意ください。
- 作業時にケガをしないようご注意ください。



2 キャップが少し出たら、手でキャップをつまんではずします。

3 止めねじを六角レンチで増し締めします。

六角レンチ (付属品)
(対辺2mm)×1

六角レンチは、
なくさないように
保管してください。

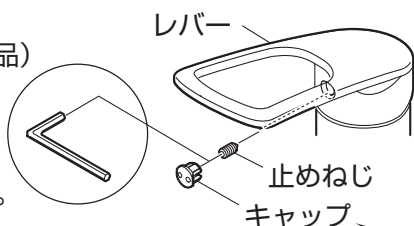

注意

レバーを再度取り付ける
際にカバーが正しく正面
を向いていることを確認
してください。

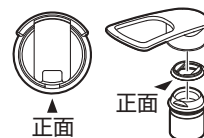

注意

取付ける際は、キャップの色が
右(青)左(赤)になっている
か確認してください。



以上の処置をされても不具合がなくなる
場合は、「保証とアフターサービス」(P30)
を参照し、修理をご依頼ください。

定期的な部品交換

逆止弁・シャワーホースの交換時期

逆止弁の交換時期の目安：3～5年

万が一、逆止弁が正常に機能しない場合、状況によっては水栓から一度吐水した水が逆流するおそれがあります。

シャワーホースの交換時期の目安：5年

シャワーホースの劣化により水漏れして、家財などを濡らす財産損害発生のおそれがあります。

■ 寒冷地用の場合

※逆止弁が内蔵されている水抜ジョイントを交換ください。
参照：P27

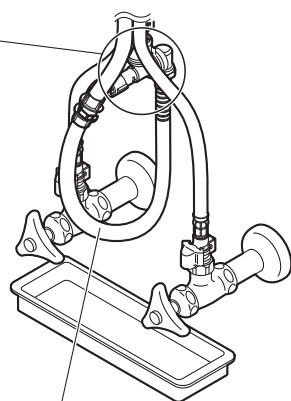
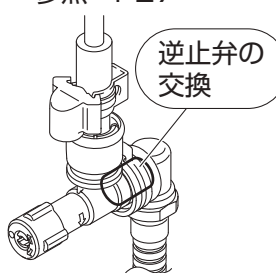

逆止弁の交換

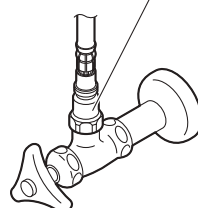

※寒冷地用は逆止弁が
接続金具になります。
接続金具には逆止弁は
内蔵されていません。

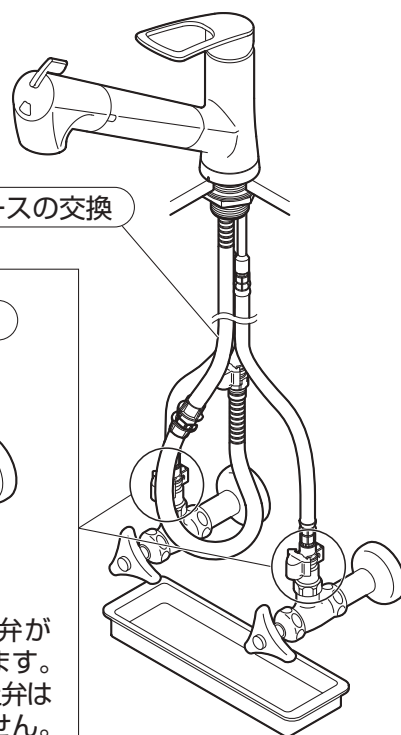

※交換時期は、使用環境などにより異なります。

※逆止弁・シャワーホースの交換を依頼される場合は、「保証とアフターサービス」(P30)を参照してください。

こんなときは 故障？ その前に

修理をご依頼される前に、次の表に従って点検してください。

	点検項目	処置	
流量が少ない	止水栓は開いていますか。	止水栓で流量を調節する。	参照：P19
	ゴミづまりはありませんか。	ストレーナ・吐水口の掃除をする。	参照：P23
浄水量が少ない	浄水カートリッジの寿命がきていませんか。	浄水カートリッジを交換する。	参照：P21
浄水の水きれが悪い	浄水カートリッジの寿命がきていませんか。	浄水カートリッジを交換する。	参照：P21
		浄水カートリッジ内の残留水を抜く。	参照：P21
高温しかでない	水側の止水栓は開いていますか。	止水栓で流量を調節する。	参照：P19
低温しか出ない	給湯機から湯がきていますか。	給湯機の設定温度・作動を確認する。	参照：P18
	湯側の止水栓は開いていますか。	止水栓で流量を調節する。	参照：P19
温度調節がうまくできない	湯側・水側の止水栓は開いていますか。	止水栓で流量を調節する。	参照：P19
	給湯機から湯がきていますか。	給湯機の設定温度・作動を確認する。	参照：P18
	ゴミづまりはありませんか。	ストレーナ・吐水口の掃除をする。	参照：P23
においや味がする	浄水カートリッジの寿命がきていませんか。	浄水カートリッジを交換する。	参照：P21
シャワーヘッドから水滴が落ちる	レバーは下まで下がっていますか。	レバーを下げる。	参照：P18
	一定時間経過で水滴が落ちなくなりませんか。	シャワーヘッド内の残留水で異常ではありません。	参照：P20
使い始めからしばらくして、レバーの作動が重く（あるいは軽く）感じる。		ご使用することで、商品内部の部品がなじんで安定化する現象で、故障ではありません。	

以上の点検を実施されても、不具合がなくなる場合はお手数ですがお買上げの販売店（工事店）に修理をご依頼ください。

●修理される方は次の表に従って点検してください。

現象	点検項目	
各接合部及びレバー上部から水が漏れる	老朽化や使用環境により部品の劣化やゴミかみのおそれがあります。各接合部からの水漏れの場合は、水漏れ箇所の部品を交換してください。レバー上部からの水漏れの場合は、シングルカートリッジを交換してください。	参照：P27
止水しても吐水口から水が漏れる	老朽化や使用環境により部品の劣化やゴミかみのおそれがあります。シングルカートリッジを交換してください。	参照：P27
シャワーホースから水が漏れる	老朽化や使用環境により部品の劣化のおそれがあります。シャワーホースを交換してください。	参照：P25・P27

漏水した場合の処置

漏水した場合は、止水栓または配管中の元栓を閉めてください。

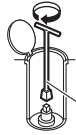
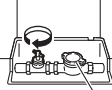
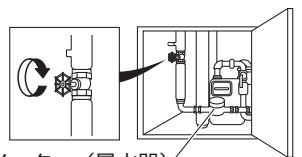
止水栓の閉め方	元栓の閉め方
<p>「流量調節」を参照してください。 参照：P19</p>	<p>元栓ボックス（メーターボックス）のふたを開け、元栓を右に回して閉めます。 ※元栓を閉める前に給湯機や洗濯機などの使用は止めてください。 ※閉栓後は近くの水栓などで給水が止まっていることを確認してください。 ※一部の地域では左回しの場合があります。 ※元栓がどこにあるかわからない場合は、水道局にお問い合わせください。</p> <div style="display: flex; justify-content: space-between;"> <div style="width: 45%;"> <p>■ 戸建て住宅などの元栓ボックス： 主に玄関やガレージ付近の地面にあります。古い戸建て住宅の場合は道路に円形のキー式ボックスがあつたりします。</p> <p>●キー式 ●ハンドル式</p> <div style="display: flex; justify-content: space-around; align-items: center;">   </div> <p>止水栓キー SANEI品番： PR30A（止水栓キー）</p> <p>水道メーター （量水器）</p> </div> <div style="width: 45%;"> <p>■ マンションなどの中高層住宅の元栓ボックス： 主に玄関を出た階段の踊り場に鉄の扉があり、電気やガスのメーターと共に水道メーターと元栓があります。お隣と共通のボックス内で元栓の場所がわからない場合は、水道料金の検針票などでご自分の水道メーター番号を確認してください。</p> <div style="text-align: center;">  <p>水道メーター（量水器）</p> </div> </div> </div>

こんなときは 本製品の構造

本製品の構造を表したイラストです。
 構造をご理解いただく際にご使用ください。
 ※部品として注文いただける単位のものではありません。

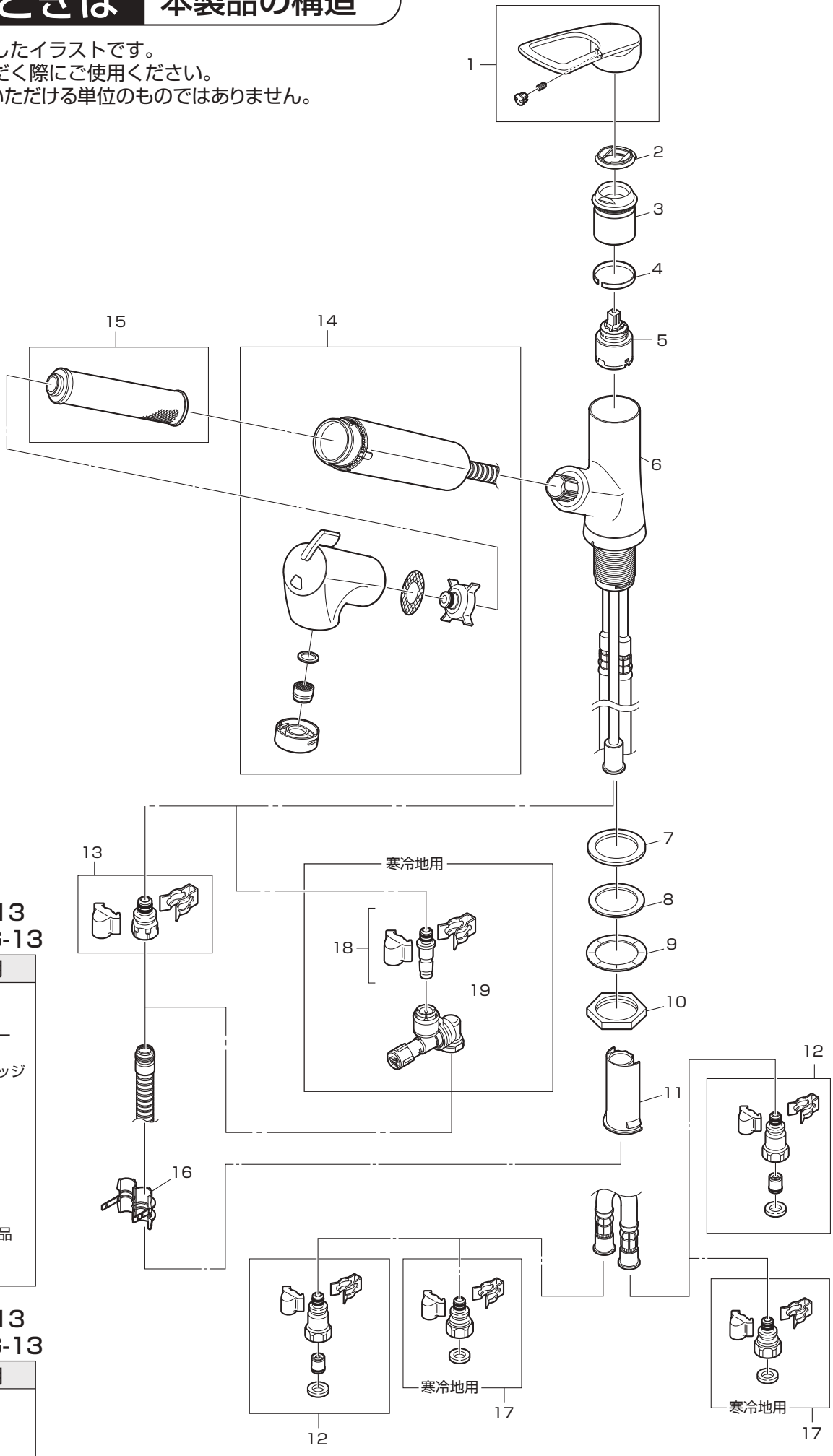

K87128EJV-13
K87128EJVG-13

- | 一 般 用 | |
|-------|------------|
| 1. | レバー |
| 2. | カバー |
| 3. | カートリッジカバー |
| 4. | 割リング |
| 5. | シングルカートリッジ |
| 6. | 胴 |
| 7. | 座パッキン |
| 8. | パッキン |
| 9. | 菊座金 |
| 10. | ロックナット |
| 11. | ホースガイド |
| 12. | 逆止弁セット |
| 13. | ホース接続金具 |
| 14. | シャワーヘッド組品 |
| 15. | 浄水カートリッジ |
| 16. | ストッパー |

K87128EJK-13
K87128EJKG-13

- | 寒 冷 地 用 | |
|---------|---------|
| 17. | 接続金具セット |
| 18. | 接続金具組品 |
| 19. | 水抜ジョイント |

こんなときは 浄水カートリッジについて

- 交換用浄水カートリッジは標準タイプ(11項目除去)と高除去タイプ(17項目除去)の2種類があります。どちらの浄水カートリッジもご使用いただけます。
- カートリッジ品番

標準タイプ(11項目除去)	M7172M-1
高除去タイプ(17項目除去)	M7172MG-1

ご注意：他メーカーのカートリッジは合いません。

交換の目安

家族数	使用量	交換サイクル
1~2人	10ℓ / 日	約4か月
3人	12.5ℓ / 日	約3か月
5人	17.5ℓ / 日	約2か月

※浄水カートリッジ能力は1200ℓです。

カートリッジの交換目安は、使用水量・水質・水圧によって異なりますので上記は目安として参考にしてください。

仕様及び浄水能力

材料の種類	カートリッジ	外装	ABS樹脂
		ろ材	活性炭、不織布
	水栓		黄銅、ポリアセタール
	接続ホース		ポリエチレン

		標準タイプ	高除去タイプ
ろ過流量 (0.1MPaの場合)		2.5ℓ / min	2.0ℓ / min
使用可能な最小動水圧		0.05MPa	
総ろ過水量、除去率 ※JIS S 3201での試験結果		1200ℓ、80%	
除去物質	遊離残留塩素	○	○
	濁り	○	○
	2-MIB(カビ臭)	○	○
	陰イオン界面活性剤	○	○
	ジェオスミン	○	○
	フェノール類	○	○
	テトラクロロエチレン	○	○
	トリクロロエチレン	○	○
	ベンゼン	○	○
	CAT(農薬)	○	○
	溶解性鉛	○	○
	総トリハロメタン		○
	クロロホルム		○
	ブロモジクロロメタン		○
	ジブロモクロロメタン		○
	ブロモホルム		○
	シス-1,2-ジクロロエチレン及びトランス-1,2-ジクロロエチレン		○

こんなときは！ 浄水カートリッジ購入について

「定期便サービス」がお得です。

- 定期的にご使用されたい方は
ご自宅へ、ご指定のお届けサイクルで「定期的」にカートリッジをお届けします。
浄水器付混合栓同梱のハガキもしくは「SANEI浄水カートリッジ定期便サービス」WEBページで
ご注文・ご登録いただけます。

専用ハガキの場合

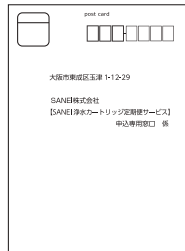

必要事項をご記入の上、お近くの郵便ポストにご投函ください。

※専用ハガキの差出有効期限が切れている場合でも、
切手を貼らずに投函ください。

ネットからのご注文はこちらから

浄水カートリッジを定期的にお届けする便利なサイト
「SANEI浄水カートリッジ定期便サービス」
<https://www.sanei-teikibin.jp>

サンエイ定期便

検索

スマートフォンからは
QRコードを
読み込むと便利です。



- 不定期にご使用されたい方
・メーカー直営WEBSHOP「wakuwaku store (ワクワクストア)」でもお取扱いしております。

wakuwaku store(ワクワクストア)
<https://www.san-ei-web.jp/store/>

ワクワクストア

検索

スマートフォンからは
QRコードを
読み込むと便利です。



カートリッジ購入についてのお問い合わせ先

- HPからのお問い合わせ

24時間受付 ※回答は下記の受付時間内になります。ご注意ください。

<https://www.sanei-teikibin.jp>

- お電話の場合

受付時間:平日 9:00～17:00

※土日祝日、GW、夏季冬季休暇は対応しておりません。

SANEI 株式会社「カートリッジ事務局」
問合せ番号 0120-06-9721

保証とアフターサービス

〔保証について〕

- この製品は保証書の内容に従って保証されています。
お買上げ(お取付け)年月日、販売店(工事店)名が記入してあることを確認してください。
- 保証期間中は保証書の規定に従って、修理をさせていただきます。
保証期間内でも有料になることがありますので保証書の内容をご確認ください。
保証期間は保証書を確認してください。
- 保証期間を過ぎていても修理すれば使用できる製品については、ご希望により有料で修理させていただきます。

〔水栓の定期的な点検・部品交換について〕

水栓の性能を維持するために定期的な点検・部品交換が必要です。摩耗劣化部品は、5年を交換の目安としておりますが、逆止弁については、より安全を考え、早め(3~5年)の点検・交換をおすすめします。(交換時期は、使用環境などにより異なります。)



日頃のお手入れについてはP27~28、定期的な点検についてはP28~29をご確認ください。

消耗部品とは、使われてなくなっていく部品のことです。

消耗部品の例：浄水器カートリッジなど

摩耗劣化部品とは、日頃使用する度に摺動する、または摩耗及び劣化しやすい部品のことです。

摩耗劣化部品の例：シングルカートリッジ・逆止弁・シャワーホース など

部品が摩耗劣化すると操作性低下、機能障害、劣化物流出や水漏れなどの原因になりますので、交換が必要です。
部品の詳細についてはP31を参照してください。

〔補修用部品の供給期間〕

この製品の補修用部品(機能維持のために必要な部品であり、使用期間中に取替える可能性が高いもの)の供給期間は製造中止後10年です。

〔修理の依頼と部品交換の依頼について〕

- 修理依頼と部品交換依頼先：お求めの販売店(工事店)又は当社
- 連絡していただきたい内容：
 - 住所、氏名、電話番号
 - 品番、品名
 - お買上げ(お取付け)年月日
 - 故障内容、異常の状況(水漏れ箇所の説明など)、
部品交換の依頼
 - 訪問希望日

- 当社の修理および部品交換料金は「技術料」+「部品代」+「出張料」で構成されています。

「技術料」……診断・故障箇所の修理および部品交換・調整・修理完了時の点検などの作業にかかる費用。

「部品代」……修理および部品交換に使用した部品代。(無料修理で交換した古い部品・製品は当社の所有になります。)

「出張料」……製品のある場所へ技術者を派遣する場合の費用。

品番を確認するには水栓の右側下部に貼付のシールをご確認ください。

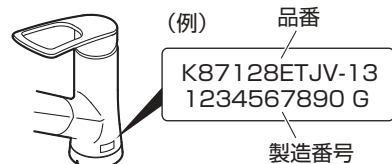

〔部品のご購入や修理の依頼、ご相談は〕

- まずは、お求めの販売店(工事店)へご相談ください。
ご不明な場合は当社までお問い合わせください。

SANEI 株式会社

〒537-0023 大阪市東成区玉津1丁目12番29号
お問い合わせ先 ☎ 0120-06-9721
受付時間 9:00~17:30(土日祝除く)
ホームページ www.sanei.ltd

水栓金具保証書

本書は、本書記載内容で無料修理させていただく事をお約束するものです。

保証期間中に故障が発生した場合は、お買上げの販売店(工事店)にご依頼いただき、出張修理に際して本書をご提示ください。

お買上げ(お取付け)年月日、お客様名、販売店(工事店)名など記入もれがありますと無効となります。

必ずご確認ください、記入のない場合はお買上げ(お取付け)の販売店(工事店)に申し出ていただくか、レシート又は領収書を貼付してください。

本書は再発行いたしません。大切に保管してください。

品番	品番は製品本体に貼っているシールをご確認ください。		
保証期間	対象部品	期間(お買上げ日/お取付け日から)	
	本体	2カ年	
お買上げ日 (お取付け日)	月 日		販売店
お客様	お名前	様	
	ご住所	工事店	
	電話 ()	電話 ()	

＜無料修理規定＞ ご依頼の前に再度、取扱説明書をお読みいただきご確認ください。

- 「取扱説明書」、「ラベル」などの注意書に従った正常な使用、維持管理状態で、保証期間中に故障した場合、無料修理いたします。
- ご転居、ご贈答品などで本保証書に記入の販売店(工事店)に修理を依頼できない場合は当社にご相談ください。
- 保証期間内でも次の場合には有料修理になります。
 - 使用、維持管理上の誤り及び不当な修理、改造による故障及び損傷
 - 温泉水、中水、飲用不可な井戸水による故障及び損傷
 - お買上げ(お取付け)後の取付場所の移動及びそれに伴う落下などによる故障及び損傷
 - 火災、地震、水害、落雷、その他の天災地変、公害など、その他の事故及び損傷の原因が製品以外にある場合
 - 電気製品における異常電圧、指定外の使用電源(電圧・周波数)及び外部ノイズなどに起因する不具合
 - 消耗部品の劣化に伴う故障及び損傷
 - 施工説明書などに基づかない施工、専門業者以外による移動・分解・改造などに起因する不具合
 - 建築躯体の変形(強度不足・ゆがみ)など製品以外の不具合に起因する製品の不具合及び表面仕上げ、色あせなどの経年変化又は使用に伴う摩耗などにより生じる外観上の不具合
 - 海岸付近、温泉地などの地域における腐食性の空気環境に起因する不具合
 - ねずみ、昆虫などの動物の行為に起因する不具合
 - 砂やごみ、給水・給湯配管の錆など異物流入及び水あかの固着に起因する不具合
 - 寒冷地仕様の製品で水抜きをされなかった場合や、寒冷地仕様でない製品の凍結による故障及び損傷
 - 本書の提示がない場合
 - 本書にお買上げ(お取付け)年月日、お客様名、販売店(工事店)名の記載がない場合、あるいは字句の書き換えられた場合
- 本書は日本国内においてのみ有効です。

★ この保証書は本書に明示した期間・条件のもとにおいて無料修理をお約束するものです。

従って、この保証書によってお客様の法律上の権利を制限するものではありませんので、保証期間経過後の修理などにつきましてはお買上げの販売店(工事店)、または当社にお問い合わせください。

★ 補修用部品の保有期間についてご不明の場合は下記へお問い合わせください。

修理メモ

SANEI 株式会社

〒537-0023 大阪市東成区玉津1丁目12番29号

お問い合わせ先 ☎ 0120-06-9721

受付時間 9:00~17:30(土日祝除く)

ホームページ www.sanei.ltd