

# 立水栓締付工具セット

.....R3510S

## 施工・取扱説明書

施工、ご使用前にこの説明書を必ずお読みのうえ、正しく施工、ご使用ください。

### 本製品について 部品明細

#### ■ ナット用アダプター 品番：R3510-H1-サイズ

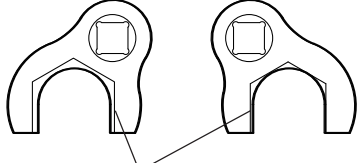

片面ずつ、違うサイズになっています。

サイズ	数量
23・25 ミリ	1
24・24L ミリ	1
28・30 ミリ	1
32・36 ミリ	1
37・38 ミリ	1
46・47 ミリ	1

#### ■ 馬蹄用アダプター 品番：R3510-H2-サイズ

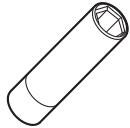

サイズ	数量
対辺 13 ミリ	1
対辺 18 ミリ	1

#### ■ 延長アダプター 品番：R3510-H3

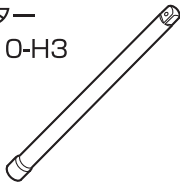

サイズ	数量
長さ 250 ミリ	1

#### ■ ハンドル 品番：R3510-H4

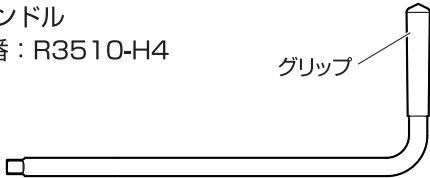

グリップ

### ご使用について 安全上のご注意

ここに示した注意事項は、状況によって重大な結果（傷害・物損）に結び付く可能性があります。いずれも、安全に関する重要な内容を記載していますので、必ず守ってください。

#### ⚠ 警告

- ⊘ 電気が流れているものには使用しないでください。感電のおそれがあります。

#### ⚠ 注意

- ⊘ 用途以外の目的には使用しないでください。使用を誤りますと、ケガ及び破損のおそれがあります。
- ⚠ グリップを必ず手で持って作業してください。ハンマーなどで叩きますと破損のおそれがあります。

- ⚠ 水などが付いたら必ず拭きとってから保管してください。拭き取らずにおくと、さびるおそれがあります。

- ⊘ 改造しないでください。品質の低下や破損のおそれがあります。

- ⊘ 必要以上の力で締め付けないでください。ナットなどが破損するおそれがあります。

- ⊘ 取付部分が特殊な形状や、ナット寸法の適合しない水栓（混合栓）には使用できません。無理に使用しますと破損のおそれがあります。

### ご使用について 使用方法

1. 締付ナット(もしくは馬蹄用締付ナット)をナット用アダプター(もしくは馬蹄用アダプター)に合わせ、サイズが適合しているかを確認します。

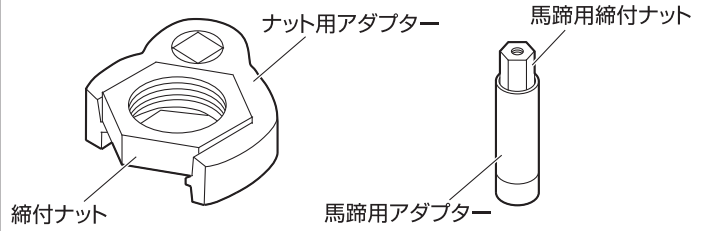

2. 使用するアダプターをハンドルに取り付けます。

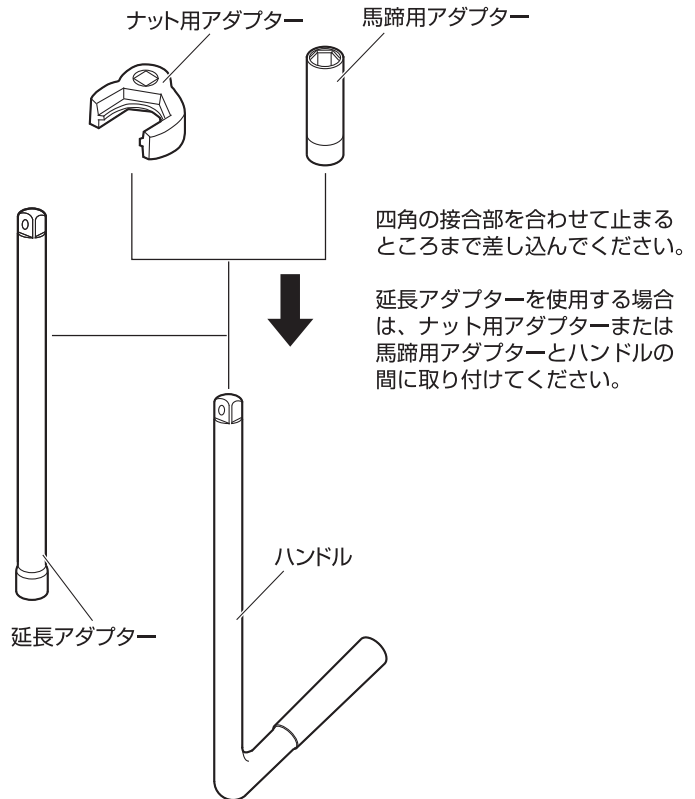

#### ⚠ 注意

ナット用アダプターはグリップと反対向きになるように取り付けてください。

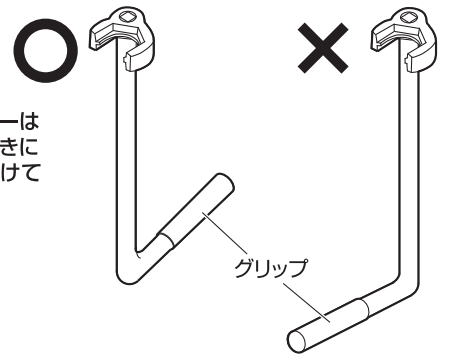

3. 水栓、混合栓の締付ナットを取り付け(取り外し)ます。ナットにアダプターをきっちりとめ込んでから、取り付けまたは取り外しを行ってください。