



# SINGLE FAUCET

単水栓

センサー・タッチ水栓	196
水道用コンセント シンプレット	198
洗濯機用水栓	200
厨房用水栓	203
セラミック水栓	209
横形自在水栓 / 横水栓	214
立形自在水栓 / 立水栓	217
ホーム水栓 / カップリング水栓 / 散水栓	218
二口水栓 / 自閉式水栓	222
水飲水栓 / 衛生水栓 / 洗眼水栓	224

単水栓 | センサー・タッチ水栓



アクアージュ  
**Aquage**

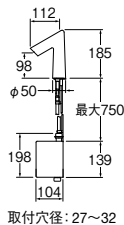

㊦ 自動水栓 (発電仕様)

EY506HE-13

¥110,000 1-1

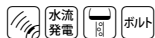

- ・発電仕様
- ・手洗用
- ・定流量弁付 (約4L/min)

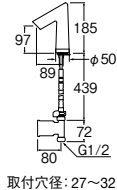

㊦ 自動水栓

EY506-13

¥72,000 1-1



- ・コンセント、乾電池兼用
- ・ACアダプター別売 (MEY500-10S)
- ・手洗用
- ・使用水温0℃~40℃ (凍結不可) 40度以上でご使用の場合は電磁弁 (MEY501-3X-13) に交換してください。
- ・定流量弁付 (約4L/min)



アクアージュ  
**Aquage**

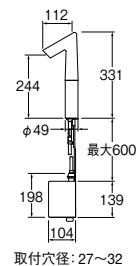

㊦ 自動水栓 (発電仕様)

EY506HE-2T-13

¥120,000 1-1

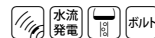

- ・発電仕様
- ・手洗用
- ・定流量弁付 (約4L/min)

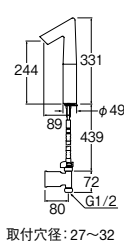

㊦ 自動水栓

EY506-2T-13

¥82,000 1-1



- ・コンセント、乾電池兼用
- ・ACアダプター別売 (MEY500-10S)
- ・手洗用
- ・使用水温0℃~40℃ (凍結不可) 40度以上でご使用の場合は電磁弁 (MEY501-3X-13) に交換してください。
- ・定流量弁付 (約4L/min)

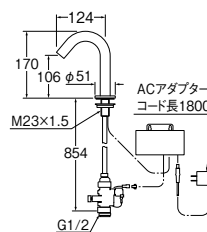

㊦ 自動水栓

EY507-13

¥76,000 1-6

- MC
- MDP
- SJP

¥89,000 1-6 受  
¥89,000 1-6 受  
¥89,000 1-6 受新



- ・コンセント式
- ・使用中は吐水口のライトが点灯します。
- ・定流量弁付 (約2L/min)

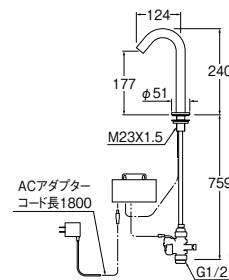

㊦ 自動水栓

EY507-1T

¥79,000 1-6

- MC
- MDP
- SJP

¥92,000 1-6 受  
¥92,000 1-6 受  
¥92,000 1-6 受新



- ・コンセント式
- ・使用中は吐水口のライトが点灯します。
- ・定流量弁付 (約2L/min)

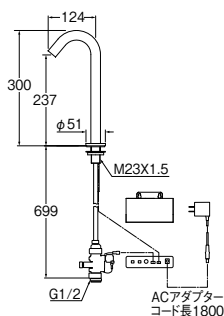

㊦ 自動水栓

EY507-2T

¥82,000 1-6

- MC
- MDP
- SJP

¥95,000 1-6 受  
¥95,000 1-6 受  
¥95,000 1-6 受新



- ・コンセント式
- ・使用中は吐水口のライトが点灯します。
- ・定流量弁付 (約2L/min)
- ㊦ ステンレス製や鏡面の洗面器、センサー正面に鏡などの反射物を設置すると誤作動の原因となります。受は受注生産品です。納期についてはご確認ください。
- 機能アイコンにつきましては頁079~084をご覧ください。

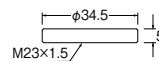

水栓穴変換アダプター (EY507用)

R5361-C-ZA

¥1,200 1-10 新

- ・EY507を穴径35~37mmに取り付けるアダプター

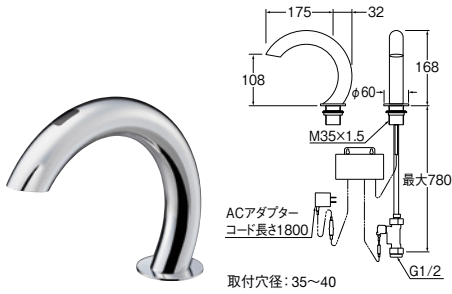

㊦ 自動水栓

EY5030-13 ¥100,000 1-4



- ・上面・吐水口センサー（上面センサーで連続吐水が可能）
- ・コンセント式
- ・使用中は吐水口のライトが点灯します。

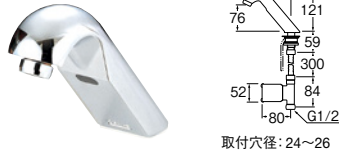

㊦ 自動水栓

EY501-13 ¥58,000 1-6



- ・グッドデザイン受賞
- ・コンセント、乾電池兼用
- ・ACアダプター別売（MEY500-10S）
- ・使用水温0℃～40℃（凍結不可）40度以上でご使用の場合は電磁弁（MEY501-3X-13）に交換してください。



アクアージュ Aquage

㊦ 自動横水栓（発電仕様）

EY100HE-13 ¥98,000 1-6



- ・発電仕様
- ・使用中は吐水口のライトが点灯します。
- ・手洗用
- ・定流量弁付（約4L/min）

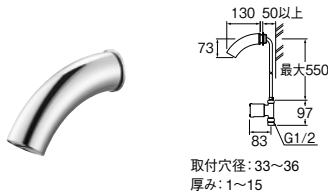
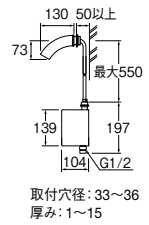

㊦ 自動横水栓

EY100-13 ¥65,000 1-6



- ・コンセント式
- ・使用中は吐水口のライトが点灯します。
- ・手洗用
- ・定流量弁付（約4L/min）

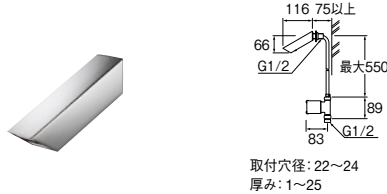

㊦ 自動横水栓

EY101N-13 ¥68,000 1-6



- ・コンセント式
- ・使用中は吐水口のライトが点灯します。
- ・手洗用
- ・定流量弁付（約4L/min）



自動立水栓

EY50DC-13 ¥54,000 1-10



- ・乾電池式（1日に100回の使用で、乾電池寿命は約2年間です。）
- ・ストレーナ付

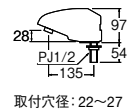

自動横水栓

EY10DC-13 ¥48,000 1-10 限



- ・乾電池式（1日に100回の使用で、乾電池寿命は約2年間です。）
- ・ストレーナ、流量調節弁付



㊦ 自動横水栓

EY102DC-13 ¥54,000 1-12



- ・乾電池式（1日に100回の使用で、乾電池寿命は約2年間です。）

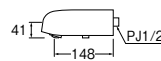

※ ACアダプターは頁143参照  
※ 自動水栓パイプは頁143参照

表示価格に消費税は含まれていません。

㊦ ステンレス製や鏡面の洗面器、センサー正面に鏡などの反射物を設置すると誤作動の原因となります。

混合栓  
セラー  
タッチ水栓  
セット  
アイテム  
洗面器  
手洗器  
単水栓  
シャワー  
イモリア  
アウセラー  
分岐  
水栓部品  
バルブ  
システム  
配管  
キッチン  
バス空調  
洗面  
洗濯機  
トイレ  
メンテナンス  
工具  
資料  
センサー  
タッチ水栓  
洗面器  
シンプレット  
洗濯機用  
水栓  
厨房用水栓  
セラミック  
水栓  
横水栓  
立水栓  
ホーム水栓  
カナル水栓  
散水栓  
二口水栓  
自閉式水栓  
水飲水栓  
衛生水栓  
洗面水栓

単水栓 | 水道用コンセント シンプレット

simplet



コンセントのように手軽で便利な水栓です。

- 壁面に埋め込むことで外観がスッキリとします。
- 洗濯機のホースや食器洗い機のホースなどがワンタッチで取り付けできます。

性能表 (V960ALU-3)		
設計評価項目	試験条件	試験結果
耐圧性能	水圧 1.75MPa	異常なし
止水性能	空気圧 0.75MPa	漏れなし
逆流防止性能	水圧 3kPa	漏れなし
水撃限界性能	動水圧 0.15MPa	上昇値 1.5MPa以下
落下試験	落下高さ 0.4m	施工・使用上問題なし
塩水噴霧試験	5% 塩水 24h	サビなど異常なし
ハンドル耐久試験	耐久 100,000回	作動異常なし

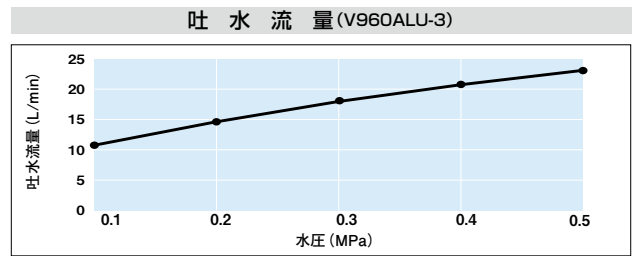

給水圧力/0.1MPa 水温/約20℃ ハンドル全開

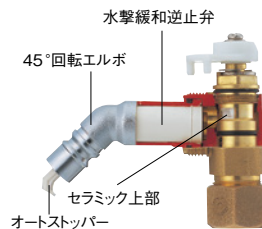

漏水検知構造 (V960ALU-3)

住まいの水まわりを、トータルにご提案します！

	屋内用 (混合栓)		屋内用 (単水栓)				屋外用 (単水栓)
	ミキシング シンプレット		水道用 シンプレット				水道用 シンプレット
	K960ALU	V960ALU	V965ALU	V9652ALU-1	V962ALU-1T	V96301AADS	
タイプ							
仕様							
めねじ							
おねじ	K960ALU-1			V9652ALU-1	V962ALU-1T V962ALK-1T		
架橋ポリエチレン管 13A ポリブテン管 13A		K960ALU-3	V960ALU-3 V960ALK-3	V965ALU-3		V96301AADS-3	
架橋ポリエチレン管 10A ポリブテン管 10A			V960ALU-3-10A	V965ALU-3-10A			
吐水口回転	●	●	●	●			
止水方式	セラミック	セラミック	セラミック	セラミック	パッキン	パッキン	
オートストッパー	●	●	●	●	●	●	
壁厚 mm	9.5・12.5	9.5・12.5	9.5・12.5	9.5・12.5 (25.0 ※ 1)	9.5・12.5	9.5・12.5・15	
カバー付							
水撃低減	●	●	●	●	※●	※●	
サヤ管ホルダー	●	●	●	●			
品確法対応	●	●	●	●	●	●	

※ 架橋ポリエチレン管仕様のポリエチレン管はJIS以外は使用しないでください。取り付け可能なポリエチレン管はJIS-呼び10A/13Aです。(E種電気融着式は不可)

※ シンプレットは飲用に使用しないでください。

※ 吐水量を絞り、水撃を緩和します。

※ 1 別売のV965-25Fを使用することで壁厚25mmに対応します。

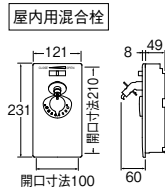

㊦ ミキシング シンプルット

おねじ仕様  
**K960ALU-1** ¥34,000 1-12

セラミック

- ・床配管用
- ・オートストッパー付
- ・混合栓(ワンハンドルミキシング)タイプで、簡単に温度調節ができます。
- ・壁厚12.5mmと9.5mmに対応します。
- ・水撃低減機構付
- ・22・25兼用さや管ホルダー付
- ・セラミック上部: PR37-182X-S

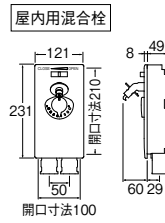

㊦ ミキシング シンプルット

架橋ポリエチレン管・ポリブテン管仕様  
**K960ALU-3**(13A) ¥36,000 1-12

セラミック

- ・床配管用
- ・オートストッパー付
- ・混合栓(ワンハンドルミキシング)タイプで、簡単に温度調節ができます。
- ・壁厚12.5mmと9.5mmに対応します。
- ・水撃低減機構付
- ・22・25兼用さや管ホルダー付
- ・第三者機関認証登録品
- ・セラミック上部: PR37-182X-S

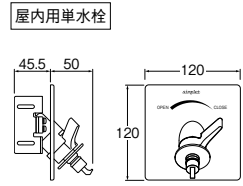

㊦ 水道用コンセント シンプルット

おねじ仕様  
**V9652ALU-1** ¥13,000 1-18

- ・天井配管用
- ・オートストッパー付
- ・「品確法 維持管理対策等級3」に対応します。
- ・壁厚12.5mmと9.5mmに対応します。
- ・水撃低減機構付
- ・外径31mm未満の接手をご使用ください。
- ・R1/2ねじ接続

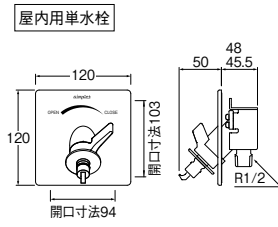

㊦ 水道用コンセント シンプルット

おねじ仕様  
**V962ALU-1T** ¥12,000 1-18  
**V962ALK-1T** ¥12,000 1-18 寒

- ・床配管用
- ・オートストッパー付
- ・「品確法 維持管理対策等級3」に対応します。
- ・壁厚15mmと12.5mmと9.5mmに対応します。
- ・水撃低減機構付
- ・外径31mm未満の接手をご使用ください。
- ・R1/2ねじ接続

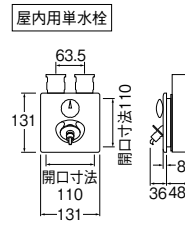

㊦ 水道用コンセント シンプルット

架橋ポリエチレン管・ポリブテン管仕様  
**V965ALU-3**(13A) ¥24,000 1-16  
-10A ¥24,000 1-16

セラミック

- ・天井・床配管兼用
- ・オートストッパー付
- ・「品確法 維持管理対策等級3」に対応します。
- ・壁厚12.5mmと9.5mmに対応します。
- ・別売のV965-25Fを使用することで壁厚25mmに対応します。
- ・水撃低減機構付
- ・22・25兼用さや管ホルダー付

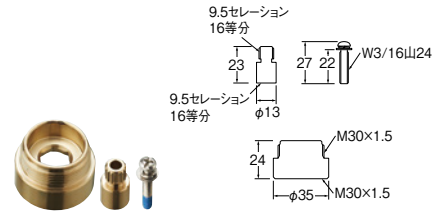

壁厚調節用アダプター

**V965-25F** ¥3,400 1-  
・V965ALU-3、V965ALU-3-10Aに使用することで壁厚25mmに対応します。

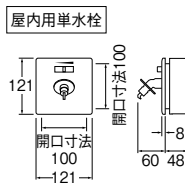

㊦ 水道用コンセント シンプルット

架橋ポリエチレン管・ポリブテン管仕様  
**V960ALU-3**(13A) ¥21,000 1-16  
-10A ¥21,000 1-16  
**V960ALK-3**(13A) ¥21,000 1-16 寒

セラミック

- ・床配管用
- ・オートストッパー付
- ・「品確法 維持管理対策等級3」に対応します。
- ・壁厚12.5mmと9.5mmに対応します。
- ・水撃低減機構付(寒冷地用には付いていません)
- ・さや管ホルダー付
- ・ミニセラ水栓カートリッジ: PR37-182X-S

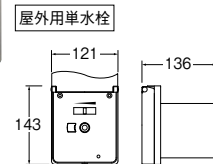

㊦ 水道用コンセント シンプルット

架橋ポリエチレン管・ポリブテン管仕様  
**V96301AADS-3**(13A) ¥26,000 1-16

セラミック

- ・モルタル用後出し配管に対応しています。
- ・ホースナット付ジョイント(T17-4F)付属
- ・ミニセラ水栓カートリッジ: PR37-182X-S



T17-4F付属

# ウルトラファインバブル搭載

## 繰り返しの洗濯で実感! 洗い残しに差が出る!

### 汚れ落ち解析結果

繰り返し洗濯汚れ塗布10回 (n=1)  
UFB水で洗濯した時の洗い残しを  
ノーマル水で洗濯した時と比較

繰り返し洗濯後の汚れ残り(画像解析)



疑似汚れとしてタンパク質を溶かした水溶性の液体を着色し、ガーゼふきんに塗布する。2時間後、洗剤を規定量の1/10入れて洗濯機洗(標準コース)を行い、乾燥後、同じ箇所に上記疑似汚れを塗布し洗濯する。この行程を10回繰り返し、布に残った汚れを画像解析にて数値化する。(n=1)  
※UFB=ウルトラファインバブルの略称



特設サイト



### 洗濯機水栓

水栓を付け替える

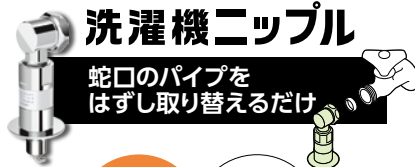
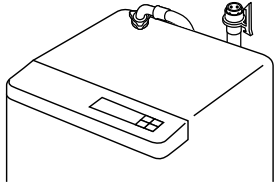

### 洗濯機ニップル

蛇口のパイプを  
はずし取り替えるだけ

自動  
ストップ  
機能付き  
ホースが  
外れても  
水が止まる

2種類の蛇口(水栓)に対応



### 洗濯機アダプター

洗濯機に  
取り付けるだけ

くるっと回すだけ  
工具不要

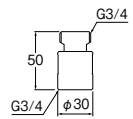
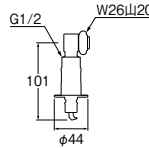
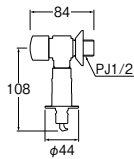
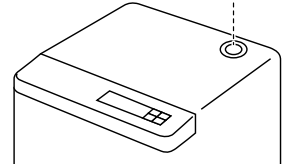

#### FB洗濯機用送り座水栓

Y1433T6V ¥11,000 1:20 **新**  
Y1433T6K ¥11,000 1:20 **寒新**



- ・ウルトラファインバブル発生装置内蔵
- ・オートストッパー付
- ・逆止弁付(寒冷地仕様はなし)

#### FB洗濯機用ニップル

PY1236-40TVX オープン価格 5:20 **新**



- ・ウルトラファインバブル発生装置内蔵
- ・万一ホースがはずれた場合、瞬時に給水を自動停止
- ・部品を組替えることで色々な水栓に取り付けできます
- ・逆止弁付
- ・材質 黄銅

#### FB洗濯機用アダプター

PM100-20 オープン価格 5:20 **新**



- ・ウルトラファインバブル発生装置内蔵
- ・材質 黄銅、ポリアセタール

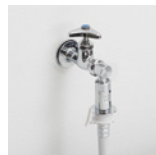
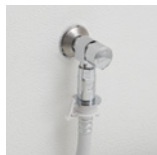

PACK SIZE		
W	H	D
150	140	46

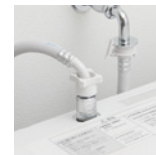

PACK SIZE		
W	H	D
150	140	46

FB洗濯機元口、洗濯機用ニップルを混合栓に使用される場合には、逆流防止のため、逆流防止弁付の器具あるいは湯または水のみでご使用ください。「ファインバブル」、「ウルトラファインバブル」、「FINE BUBBLE」は、一般社団法人ファインバブル産業会の登録商標です。機能アイコンにつきましては頁079~084をご覧ください。

表示価格に消費税は含まれていません。

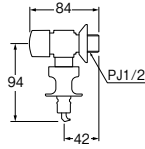

㊦洗濯機用送り座水栓

Y1433TV-W-13 ¥5,900 1-40  
Y1433TK-W-13 ¥5,900 1-40 寒

- ・オートストッパー付
- ・吐水ニップル(不掲載)
- ・逆止弁付(寒冷地用はなし)

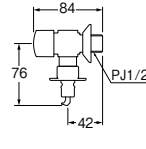

㊦洗濯機用送り座水栓

Y1433TV-13 ¥6,700 1-40  
Y1433TK-13 ¥6,700 1-40 寒

- ・オートストッパー付
- ・吐水ニップル(不掲載)
- ・逆止弁付(寒冷地用はなし)

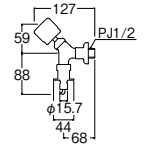

水撃低減洗濯機用送り座水栓(固定コマ仕様)

Y143UCTV2-1-13 ¥14,000 1-10

- ・洗濯機や給水配管などにより発生した水撃を吸収する低減器上部がハンドルの役目をし、吐水・止水ができます。
- ・オートストッパー付
- ・吐水ニップル PT3320
- ・逆止弁付

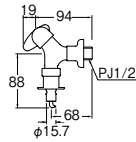

㊦ミニセラ洗濯機用送り座水栓

(POS)  
JY145TV-1-13 ¥8,700 1-24

セラミック

- ・オートストッパー付
- ・吐水ニップル PT3320
- ・逆止弁付
- ・ミニセラ水栓カートリッジ: PR37-182X-S

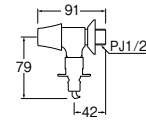

㊦洗濯機用送り座水栓

(POS)  
JY1432TV-13 ¥7,500 1-24  
JY1432TK-13 ¥7,500 1-24 寒

セラミック

- ・オートストッパー付
- ・吐水ニップル(不掲載)
- ・逆止弁付(寒冷地用はなし)
- ・ミニセラ水栓カートリッジ: PR37-182X-S

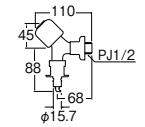

㊦洗濯機用送り座水栓(固定コマ仕様)

Y143CTV-1-13 ¥7,400 1-40  
JY143CTV-1-13 ¥7,500 2-40

(POS)

- ・オートストッパー付
- ・吐水ニップル PT3320
- ・逆止弁付

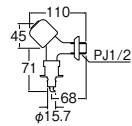

㊦洗濯機用送り座水栓(固定コマ仕様)

Y1431CTV-1-13 ¥6,000 1-40  
Y1431CTK-1-13 ¥6,000 1-40 寒

(POS)

JY1431CTV-1-13 ¥6,100 2-40

- ・オートストッパー付
- ・吐水ニップル(不掲載)
- ・逆止弁付(寒冷地用はなし)

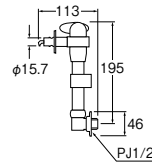

㊦ミニセラ洗濯機用水栓

PY1735TV-13 ¥18,500 1-10

セラミック

- ・配管が洗濯機より低い場合に使用します。
- ・オートストッパー付
- ・逆止弁付
- ・ミニセラ水栓カートリッジ: PR37-182X-S



PACK SIZE		
W	H	D
165	300	55

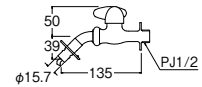

㊦ミニセラ洗濯機用ホーム水栓

JY1235TV-1-13 ¥7,000 1-24

(POS)

セラミック

- ・オートストッパー付
- ・吐水口 PY121-4TVX-16
- ・逆止弁付
- ・ミニセラ水栓カートリッジ: PR37-182X-S

混合栓  
一覽  
タッチ水栓  
センサー  
セット  
アイテム  
洗面器  
手洗器  
単水栓  
シャワー  
イニシア  
アクセサリー  
分岐  
水栓部品  
バルブ  
配管  
システム  
配管  
キッチン  
バス空調  
洗面  
洗濯機  
トイレ  
メンテナンス  
工具  
資料  
センサー・  
タッチ水栓  
水栓用セット  
シンプレット  
洗濯機用  
水栓  
厨房用水栓  
セラミック  
水栓  
鏡面自在水栓/  
横水栓  
立形自在水栓/  
立水栓  
ホーム水栓/  
カブリ水栓/  
散水栓  
二口水栓/  
自閉式水栓  
水飲水栓/  
衛生水栓/  
洗眼水栓

単水栓 | 洗濯機用水栓

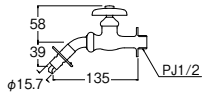

㊦ 洗濯機用ホーム水栓 (固定コマ仕様)

Y123TV-1-13	¥6,200	1-30
Y123TK-1-13	¥6,200	1-30 寒

(POS)

JY123TV-1-13	¥6,300	2-40
JY123TK-1-13	¥6,300	2-40 寒

- ・オートストッパー付
- ・吐水口 PY121-4TVX-16
- ・逆止弁付 (寒冷地用はなし)

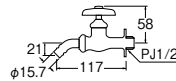

洗濯機用ホーム水栓

Y123-13	¥5,700	1-40
Y123K-13	¥5,700	1-40 寒

(POS)

JY123-13	¥5,800	2-40
JY123K-13	¥5,800	2-40 寒

- ・吐水口 PY12J-4X-16
  - ・逆止弁なし
  - ・寒冷地用は固定コマ仕様
- ㊦ 配管への逆流を防ぐ処置 (逆止弁) が必要です。

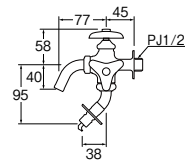

㊦ 洗濯機用二口横水栓 (固定コマ仕様)

JF123TV-1-13	¥11,000	2-20
JF123TK-1-13	¥11,000	2-20 寒

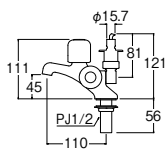

㊦ 洗濯機用二口立水栓 (固定コマ仕様)

JF505TV-1-13	¥16,500	2-12
--------------	---------	------

- ・オートストッパー付
- ・吐水ニップル PT3320
- ・逆止弁付

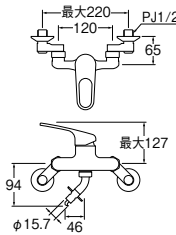

㊦ シングル洗濯機用混合栓

K1700TV-13	¥32,000	1-6
K1700TVK-13	¥34,000	1-6 寒

- ・オートストッパー付
- ・逆止弁付
- ・K1700TVK-13は流量調節・ストレーナ内蔵
- ・カートリッジ: PU101-120X

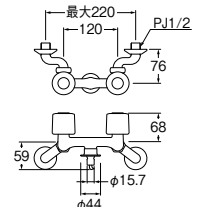

㊦ ツーバルブ洗濯機用混合栓

K1101TV-1-W	¥20,000	1-10
K1101TVK-1-W	¥28,000	1-10 寒

- ・オートストッパー付
- ・逆止弁付
- ・K1101TVK-1-Wは流量調節・ストレーナ内蔵

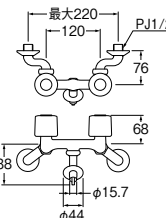

㊦ ツーバルブ洗濯機用混合栓

K1101TV-W	¥20,000	1-10
K1101TVK-W	¥28,000	1-10 寒

- ・オートストッパー付
- ・逆止弁付
- ・K1101TVK-Wは流量調節・ストレーナ内蔵



一覧  
混合水栓  
センサー  
タッチ水栓  
アイテム  
セット  
洗面器  
手洗器  
単水栓  
シャワー  
アタッチリ  
イミリア  
分岐  
水栓部品  
バルブ  
システム  
配管  
キッチン  
バス空調  
洗面  
洗濯機  
トイレ  
ガーデン  
工具  
資料  
センサー・タッチ水栓  
水廻りコネクタ  
シンフラット  
洗濯機用水栓  
厨房用水栓  
セラミック水栓  
個別自在水栓/  
横水栓  
立型自在水栓/  
立水栓  
ホーム水栓/  
カブリ/水栓/  
散水栓  
二口水栓/  
自閉式水栓  
水飲水栓/  
衛生水栓/  
洗眼水栓



## 厨房用水栓の特長

### ・二条ネジ仕様

リードがピッチの2倍に等しいねじで、ハンドル、レバーを大きく回すことなく吐水・止水ができます。

### ・共用形

止水部分が固定コマのため寒冷地にもご使用いただけます。

■二条ネジ仕様の吐水量比較データ

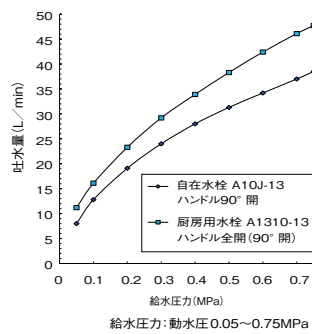

### ・湯水識別オーリング

湯水識別用のオーリングを同梱しています。



湯水識別オーリング設置イメージ

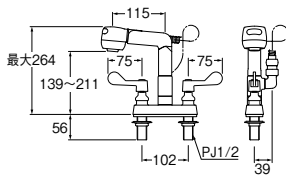

㊦ ツーバルブ台付スプレー混合栓

K7100-1

¥36,000 1.4



ホース引出し シャワー 泡沫

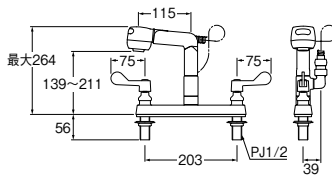

㊦ ツーバルブ台付スプレー混合栓

K6100-1

¥37,000 1.4



ホース引出し シャワー 泡沫



A5310-13との組み合わせ例



パイプ径16mmと交換可能

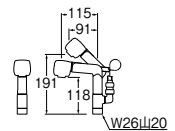

シャワー受けセット

S85-30S-MW2

¥17,000 1.1-12



単水栓 | 厨房用水栓

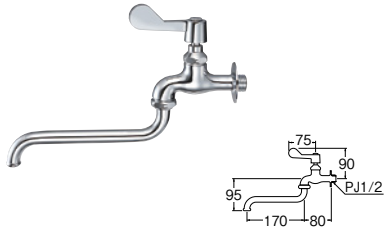

㊦ 厨房用自在水栓 [共用形]

**A1310-13** ¥7,900 1-24

二条ネジ

・吐水口 PA10J-60X-16

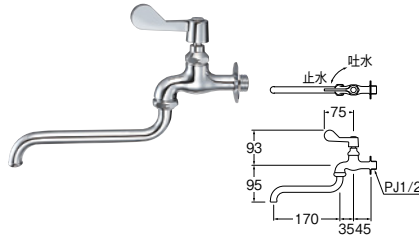

㊦ 厨房用自在水栓 [共用形]

**A1310L** ¥8,200 1-24 **新**

二条ネジ

・左ネジ仕様  
・吐水口 PA10J-60X-16

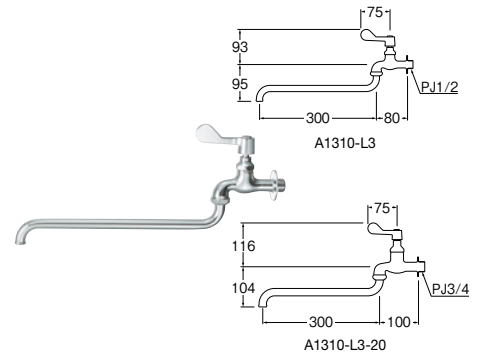

㊦ 厨房用自在水栓 [共用形]

**A1310-L3** ¥8,900 1-12

二条ネジ

・吐水口 L3 : PA10J-61X3-16  
L3-20 : PA10J-61X3-19

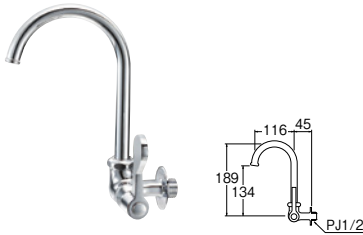

㊦ 厨房用横形ツル首自在水栓 [共用形]

**A2316-13** ¥8,300 1-30

二条ネジ

・吐水口 PA26J-60X-16

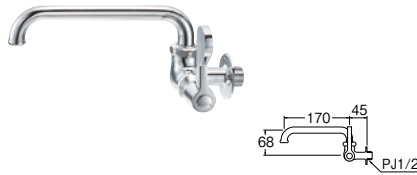

㊦ 厨房用横形自在水栓 [共用形]

**A2310-13** ¥8,200 1-30

二条ネジ

・吐水口 PA20J-60X-16



㊦ 厨房用横形自在水栓 (左ハンドル) [共用形]

**A2310L-13** ¥8,500 1-30

二条ネジ

・吐水口 PA20J-60X-16

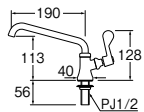

呼び13 / 取付穴径: 23~27



㊦ 厨房用立形上向自在水栓 [共用形]

**A5370-13** ¥9,500 1-20  
-20 ¥14,800 1-10

二条ネジ

・吐水口 PA27J-60X-16 (A5370-13用)

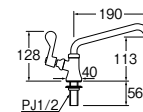

呼び13 / 取付穴径: 23~27



㊦ 厨房用立形上向自在水栓 (左ハンドル) [共用形]

**A5370L-13** ¥9,800 1-20  
-20 ¥15,800 1-10

二条ネジ

・吐水口 PA27J-60X-16 (A5370L-13用)

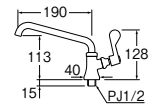

呼び13 / 取付穴径: 23~27



㊦ 厨房用立形上向自在水栓 [共用形]

**A5371-13** ¥9,200 1-20  
-20 ¥13,600 1-10

二条ネジ

・吐水口 PA27J-60X-16 (A5371-13用)  
・ねじ込みタイプ

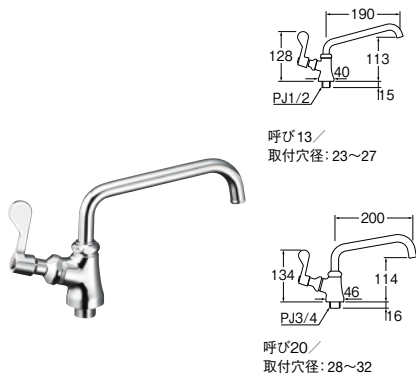

㊦ 厨房用立形上向自在水栓 (左ハンドル) [共用形]

A5371L-13 ¥9,500 1-20  
-20 ¥14,600 1-10

二条ネジ

- ・吐水口 PA27J-60X-16 (A5371L-13用)
- ・ねじ込みタイプ

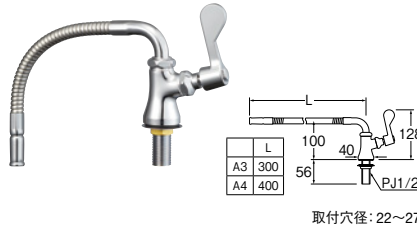

厨房用ベンリー立形自在水栓 [共用形]

A5380A3-13 ¥11,500 1-20  
A5380A4-13 ¥12,000 1-20

二条ネジ

- ・吐水口 A181-76X3-16
- A181-76X4-16



㊦ 厨房用立形自在水栓 [共用形]

A5310-13 ¥9,600 1-20

二条ネジ

- ・吐水口 PA20J-60X-16

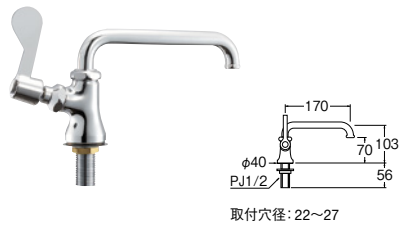

㊦ 厨房用立形自在水栓 (左ハンドル) [共用形]

A5310L-13 ¥9,900 1-20

二条ネジ

- ・吐水口 PA20J-60X-16

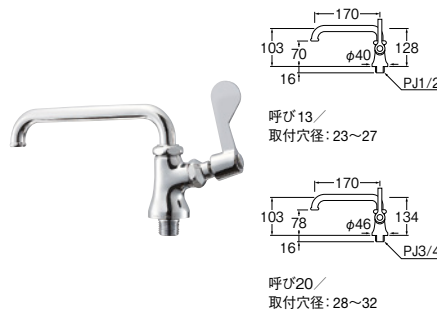

厨房用立形自在水栓 [共用形]

A5311-13 ¥9,100 1-20  
-20 ¥13,000 1-10

二条ネジ

- ・吐水口 PA20J-60X-16 (A5311-13用)
- PA20J-60X-19 (A5311-20用)
- ・ねじ込みタイプ

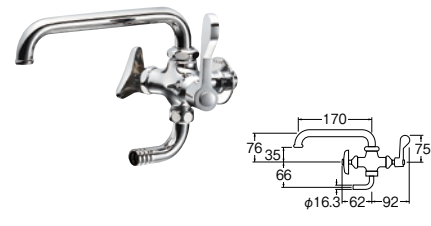

厨房用二口横形自在水栓 [共用形]

E2310-13 ¥13,600 1-12

二条ネジ

- ・吐水口 PA20J-60X-16
- ・逆止弁なし
- ・ホース接続部 PT32
- ㊦ 配管への逆流を防ぐ処置 (逆止弁) が必要です。

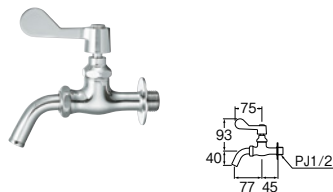

㊦ 万能ホームレバー水栓 [共用形]

Y1310 ¥8,400 1-40

二条ネジ

- ・吐水口 PY12J-64X-16

混合栓  
一覽  
タッチ水栓  
センサー  
セット  
アイテム  
洗面器  
手洗器  
単水栓  
シャワー  
インペリア  
アクセリア  
分岐  
水栓部品  
バルブ  
配管システム  
配管  
キッチン  
バス・空調  
洗面  
洗濯機  
トイレ  
メンテナンス  
工具  
資料  
センサー・タッチ水栓  
水龍頭セット  
シンプレット  
洗濯機用水栓  
厨房用水栓  
セラミック水栓  
横形自在水栓/  
横水栓  
立形自在水栓/  
立水栓  
ホーム水栓/  
カプル水栓/  
散水栓  
二口水栓/  
自閉式水栓  
水飲水栓/  
衛生水栓/  
洗眼水栓

単水栓 | 厨房用水栓

厨房用水栓本体

・厨房用水栓本体はパイプが付属していません。別途パイプをお選びください。

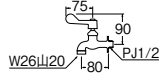

厨房用自在水栓本体 [共用形]

A1310F-13 ¥6,900 1-30



・吐水口は付属していません。

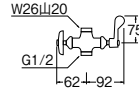

厨房用二口横形自在水栓本体 [共用形]

E2310F-13 ¥12,100 1-40



・吐水口・ホース接続部は付属していません。

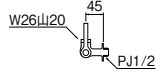

厨房用横形自在水栓本体 [共用形]

A2310F-13 ¥6,800 1-30



・吐水口は付属していません。

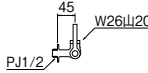

厨房用横形自在水栓本体 (左ハンドル) [共用形]

A2310LF-13 ¥7,200 1-30



・吐水口は付属していません。

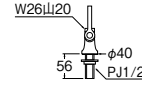

呼び 13 /  
取付穴径: 22~27

厨房用立形自在水栓本体 [共用形]

A5310F-13  
-20 ¥8,100 1-30  
¥13,000 1-10



・吐水口は付属していません。

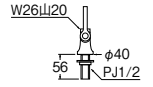

取付穴径: 22~27

厨房用立形自在水栓本体 (左ハンドル) [共用形]

A5310LF-13 ¥8,400 1-30



・吐水口は付属していません。



厨房用立形自在水栓本体 [共用形]

A5311F-13 ¥7,800 1-30



・吐水口は付属していません。  
・ねじ込みタイプ



厨房用立形自在水栓本体 (左ハンドル) [共用形]

A5311LF-13 ¥8,200 1-30



・吐水口は付属していません。  
・ねじ込みタイプ

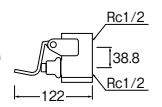
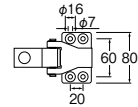

フットバルブ

V11-13 ¥24,000 1-12

- ・フットレバーを押している間、吐水ができます。
- ・湯水表示ラベル付
- ・取付ビスは付属していません。
- ・最高使用温度 60℃以下
- ・フットバルブ流入側と止水栓との間に水撃低減器 T1670-13 (別売) を設けたうえで配管してください
- ・材質 黄銅





厨房化粧バルブ [共用形]

V2111-13

¥5,600 1-40

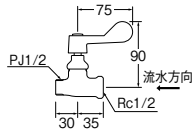

厨房ステンレスシンク用アジャスト脚

PW84-38X1.0  
-38X1.2

¥2,500 10-60  
¥2,600 10-60

・シンク脚に接続して作業台の高さを水平に調整できます。  
・2個入



増設プレート

R67

¥7,000 1-20

・ステンレスシンク用

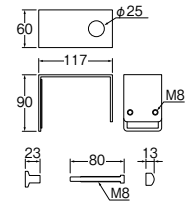

厨房水栓用スピンドル

PU360-1-13

¥1,000 10-200

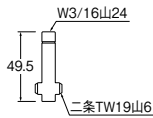

厨房水栓用スピンドル(左ねじ)

PU360-1L-13

¥1,700 10-200

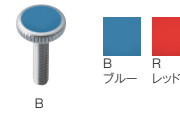
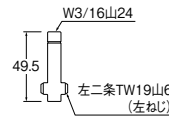

厨房水栓用ビス

PR410-B  
-R

¥380 10-120  
¥380 10-120

・1個入

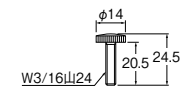

B (ブルー) R (レッド)

PACK SIZE		
W	H	D
70	125	20

- 混合栓
- タッチ水栓
- センサー
- アイテム
- 洗面器
- 洗面器
- 単水栓
- シャワー
- アerator
- イミリア
- 分岐
- 水栓部品
- バルブ
- システム
- 配管
- 配管
- キッチン
- バス空調
- 洗面
- 洗濯機
- トイレ
- ガーデン
- 工具
- 資料
- センサー・タッチ水栓
- 水漏れコック
- 洗濯機用水栓
- 厨房用水栓
- セラミック水栓
- 横水栓
- 横水栓
- 立水栓
- ホーム水栓
- カブリ水栓
- 散水栓
- 二口水栓
- 自閉式水栓
- 水飲水栓
- 衛生水栓
- 洗眼水栓

単水栓 | 厨房用水栓

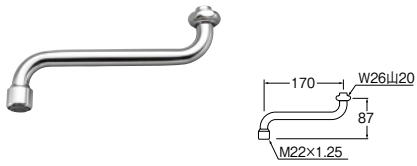

シャワー自在パイプ

PA10S-60X-16 ¥5,400 10-60



- ・吐水面を押してシャワーの角度が調整できます。(0~7°)
- ・シャワーは回転式
- ・材質 パイプ: 黄銅



PACK SIZE			
W	H	D	
90	280	35	



シャワー横形パイプ

PA20S-60X-16 ¥5,500 10-60



- ・吐水面を押してシャワーの角度が調整できます。(0~7°)
- ・シャワーは回転式
- ・材質 パイプ: 黄銅



PACK SIZE			
W	H	D	
90	280	35	



厨房用フリーカットパイプ

A151-80X-16 ¥8,600 12-

- ・任意の位置でパイプをカットして、長さを調整可能です。
- ・上向き、下向きでも使用可。
- ・(バリ・変形しないようにカットしてください)
- ※パイプカッター PR395
- ・材質 パイプ: 黄銅

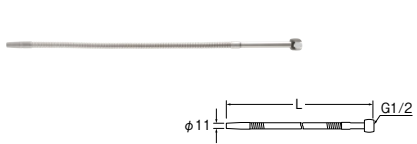

厨房用ペンリー直パイプ

A281-77X5-13 (500) ¥5,600 5-50  
A281-77X8-13 (850) ¥6,100 5-100

- ・先端に止水する器具は取り付け不可。
- ・( )内—長さL
- ・材質 パイプ: 黄銅
- ・最高使用温度 80°C

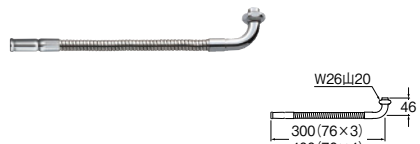

厨房用ペンリー自在パイプ

A181-76X3-16 (300) ¥4,000 5-50  
A181-76X4-16 (400) ¥4,500 5-100

- ・パイプ部はラセン状、上向き、下向きでも使用可。
- ・先端に止水する器具は取り付け不可。
- ・( )内—長さ
- ・材質 パイプ: 黄銅
- ・最高使用温度 80°C

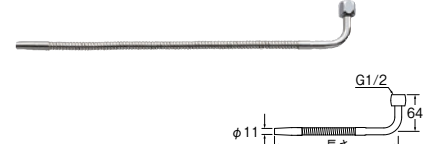

厨房用ペンリーパイプ

A181-77X3-13 (300) ¥3,000 5-50  
A181-77X5-13 (500) ¥3,400 5-50  
A181-77X8-13 (800) ¥4,200 5-100

- ・パイプ部はラセン状、上向き、下向きでも使用可。
- ・先端に止水する器具は取り付け不可。
- ・( )内—長さ
- ・材質 パイプ: 黄銅
- ・最高使用温度 80°C

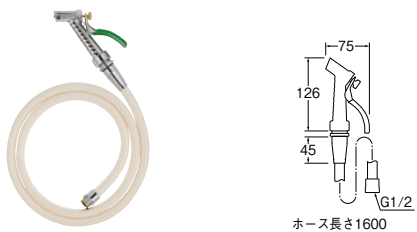

レバーノズルセット

PN52-86X-W ¥7,600 1-12

- ・厨房機器の洗浄・散水用
- ・取付ネジ径: G1/2
- ・ホース長さ 1.6m
- ・レバーの握り方でストレート・ミスト・ストップ切り替え
- ・材質 亜鉛ダイカスト
- ・最高使用温度 35°C



PACK SIZE			
W	H	D	
225	280	45	

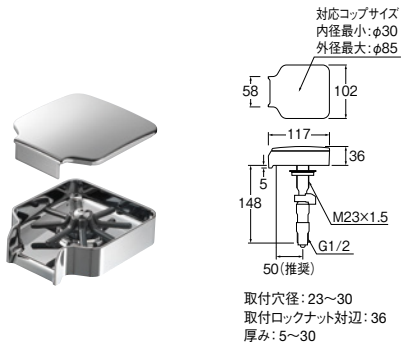

予洗い水栓“プレバッシュ+”

Y49 ¥54,000 1- 新

- ・アーム部に押し付けることで出水。持ち上げると自動で止水
- ・アームを取り外して掃除が可能
- ・お湯給水推奨 (40度程度にてご使用ください)
- ・給水はフレキホース等を用いて接続してください (別売)
- ・不使用時は付属のカバーを設置してください。
- ・定流量弁付 (約4L/min)
- ・推奨使用水圧 0.1~0.3MPa



コップ等をアーム部に押し付けることで、内側をゆすぐ製品です。コップ、水筒、スモーザーボトル、哺乳瓶など内部の触れにくい所を洗い流しができます。



使用しないときは付属のカバーを設置できるので衛生的です。



コンパクトな形状なのでシンクのふちに設置しても邪魔になりません。水はシンクに流れ落ちます。

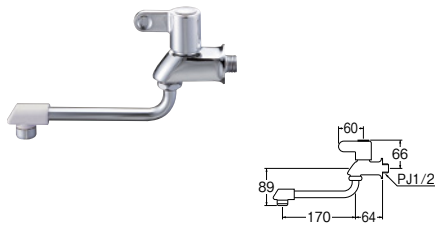

㊤ 自在水栓

POS  
JA102DC-13 ¥10,800 1-20  
JA102DCK-13 ¥11,500 1-20 寒

- セラミック
- ・セラミック上部: PR37-26X-L

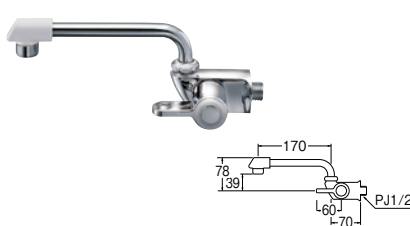

㊤ 横形自在水栓

POS  
JA202DC-13 ¥11,000 1-20  
JA202DCK-13 ¥12,000 1-20 寒

- セラミック
- ・セラミック上部: PR37-26X-L

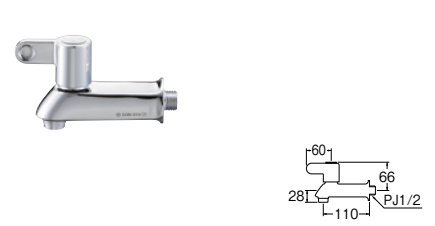

㊤ 胴長水栓

POS  
JY202HC-13 ¥13,000 1-18

- セラミック
- ・セラミック上部: PR37-26X-L



㊤ 立形上向自在水栓

POS  
JA572DC-13 ¥16,500 1-20

- セラミック
- ・セラミック上部: PR37-26X-L

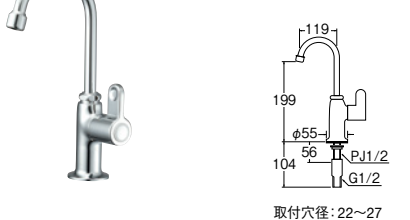

㊤ 立形自在水栓 (パーティンク用)

POS  
JA546HCV-13 ¥19,000 1-9  
JA546HCK-13 ¥18,500 1-9 寒

- セラミック
- ・セラミック上部: MR37-50X



㊤ 浄水器用水栓

A936V-13 ¥30,000 1-6

- 浄水器付
- クック
- セラミック
- 銅管
- ・セラミック上部: MR37-141XC-L
- ・元止式
- ・浄水カートリッジ接続部品は別売です。

- 混合栓
- タッチ水栓
- センサー
- アイテム
- 洗面器
- 単水栓
- シャワー
- アウタリ
- イミリア
- 分岐
- 水栓部品
- バルブ
- システム
- 配管
- キッチン
- バス空調
- 洗面
- 洗濯機
- トイレ
- ガーデン
- 工具
- 資料
- センサー・タッチ水栓
- 水漏れコネクタ シンクフル
- 洗濯機用水栓
- 厨房用水栓
- セラミック水栓
- 横形自在水栓
- 立形自在水栓
- ホーム水栓
- カブリ水栓
- 散水栓
- 二口水栓
- 自閉式水栓
- 水飲水栓
- 衛生水栓
- 洗眼水栓

単水栓 | セラミック水栓

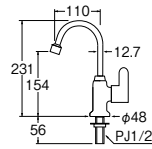

取付穴径: 22~27

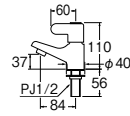

取付穴径: 22~27

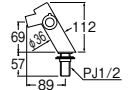

取付穴径: 22~26

立形手洗水栓

POS

JA931HC-13

¥18,000 1-20



セラミック上部: MR37-50X

立水栓

POS

JY502HC-13

¥14,500 1-20



セラミック上部: PR37-26X-L

column

立水栓 (トイレカウンター用)

Y504H-13

¥24,000 1-10



セラミック上部: R37-26X-S

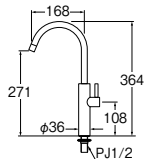

取付穴径: 22~24

SJP

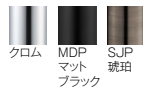

column

立水栓

Y5475H-13

¥38,000 1-4

-MDP-13

¥74,000 1-4 受

-SJP-13

¥74,000 1-4 受



セラミック  
定流量機能付 (約5L/min)  
吐水口は固定式  
ミニセラ水栓カートリッジ: PR37-182X-S

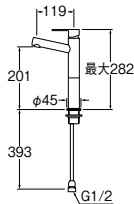

取付穴径: 33~35  
取付ロックナット対応: 36

SJP



column

立水栓

Y50751H-2T-13

¥40,000 1-4

-SJP-13

¥75,000 1-4 受



定流量機能付 (約5L/min)

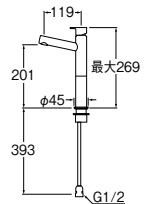

取付穴径: 32~35  
取付ロックナット対応: 36

UJP

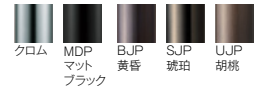

column

立水栓

Y50750H-2T-13

¥42,000 1-4

-MDP

¥75,000 1-4 受

-BJP-13

¥75,000 1-4 限受

-SJP-13

¥75,000 1-4 受

-UJP-13

¥75,000 1-4 限受



セラミック  
定流量機能付 (約5L/min)

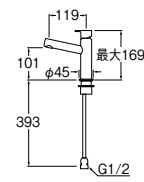

取付穴径: 32~35  
取付ロックナット対応: 36

MDP

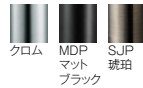

column

立水栓

Y50750H-13

¥34,000 1-4

-MDP

¥64,000 1-4 受

-SJP

¥64,000 1-4 受新



セラミック  
定流量機能付 (約5L/min)

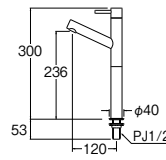

取付穴径: 22~26

UJP



column

立水栓

Y5075H-2T-13

¥38,000 1-10

-MDP

¥75,000 1-10 受

-BJP-13

¥75,000 1-10 限受

-SJP-13

¥75,000 1-10 受

-UJP-13

¥75,000 1-10 限受



セラミック  
定流量機能付 (約5L/min)  
ミニセラ水栓カートリッジ: PR37-182X-S

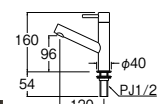

取付穴径: 22~26

MDP



column

立水栓

Y5075H-13

¥29,000 1-10

-MDP

¥59,000 1-10 受

-SJP

¥59,000 1-10 受新



セラミック  
定流量機能付 (約5L/min)  
ミニセラ水栓カートリッジ: PR37-182X-S

受は受注生産品です。納期についてはご確認ください。

機能アイコンにつきましては頁079~084をご覧ください。 (POS) 個装にJANコードつり札、またはシールが付いている商品です。

表示価格に消費税は含まれていません。



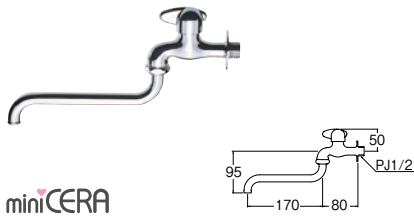

miniCERA

⑨ ミニセラ自在水栓

(POS)

JA105-13

¥6,000 1-24

セラ  
ミック

- ・吐水口 PA10J-60X-16
- ・ミニセラ水栓カートリッジ：PR37-182X-S

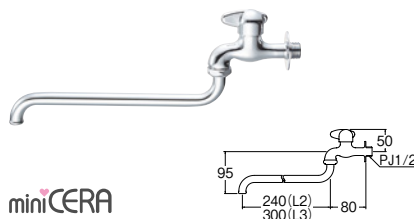

miniCERA

⑨ ミニセラ自在水栓

(POS)

JA105-L2-13

¥6,400 1-24

JA105-L3-13

¥6,800 1-24

セラ  
ミック

- ・吐水口 L2：PA10J-61X2-16
- L3：PA10J-61X3-16
- ・ミニセラ水栓カートリッジ：PR37-182X-S

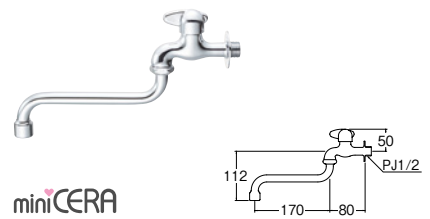

miniCERA

⑨ ミニセラ泡沫自在水栓

(POS)

JA105H-13

¥6,800 1-24

セラ  
ミック

- ・吐水口 PA10JH-60X-16
- ・ミニセラ水栓カートリッジ：PR37-182X-S

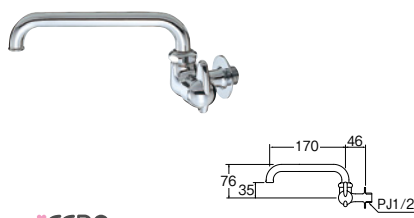

miniCERA

⑨ ミニセラ横形自在水栓

(POS)

JA205-13

¥6,200 1-24

セラ  
ミック

- ・吐水口 PA20J-60X-16
- ・ミニセラ水栓カートリッジ：PR37-182X-S

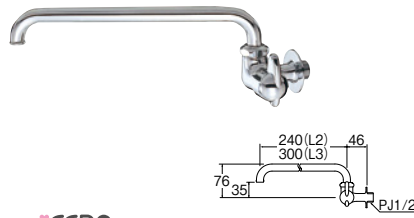

miniCERA

⑨ ミニセラ横形自在水栓

(POS)

JA205-L2-13

¥6,600 1-24

JA205-L3-13

¥7,100 1-24

セラ  
ミック

- ・吐水口 L2：PA20J-61X2-16
- L3：PA20J-61X3-16
- ・ミニセラ水栓カートリッジ：PR37-182X-S

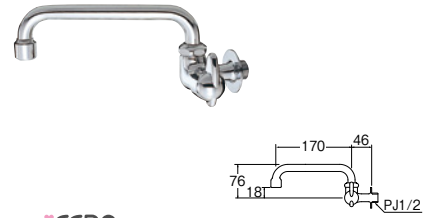

miniCERA

⑨ ミニセラ泡沫横形自在水栓

(POS)

JA205H-13

¥6,900 1-24

セラ  
ミック

- ・吐水口 PA20JH-60X-16
- ・ミニセラ水栓カートリッジ：PR37-182X-S

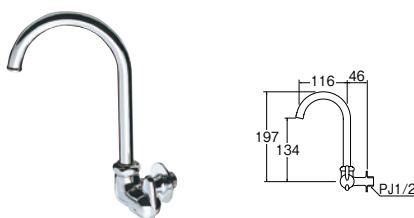

miniCERA

⑨ ミニセラ横形ツル首自在水栓

(POS)

JA265-13

¥6,500 1-24

セラ  
ミック

- ・吐水口 PA26J-60X-16
- ・ミニセラ水栓カートリッジ：PR37-182X-S

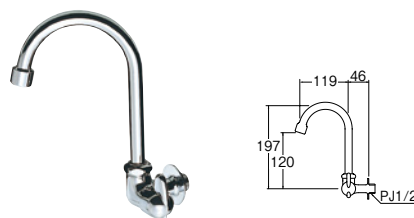

miniCERA

⑨ ミニセラ泡沫横形ツル首自在水栓

(POS)

JA265H-13

¥7,300 1-24

セラ  
ミック

- ・吐水口 A26JH-60X-16
- ・ミニセラ水栓カートリッジ：PR37-182X-S

凍結が予想される場所には取り付けしないでください。凍結による器具の破損で家財などをめらす財産損害発生のおそれがあります。

表示価格に消費税は含まれていません。

(POS) 個装にJANコードつり札、またはシールが付いている商品です。機能アイコンにつきましては頁079~084をご覧ください。

単水栓 | セラミック水栓 miniCERA

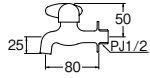

miniCERA

⑨ミニセラ横水栓

(POS)

JY105-13

¥5,200 1:24

セラミック

・ミニセラ水栓カートリッジ：PR37-182X-S

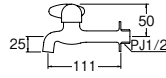

miniCERA

⑨ミニセラ胴長横水栓

(POS)

JY205-13

¥5,800 1:24

セラミック

・ミニセラ水栓カートリッジ：PR37-182X-S

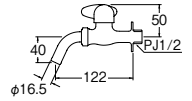

miniCERA

⑨ミニセラ万能ホーム水栓

(POS)

JY125-13

¥5,300 1:24

セラミック

・吐水口 PY12J-64X-16  
・ミニセラ水栓カートリッジ：PR37-182X-S

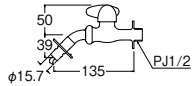

miniCERA

⑨ミニセラ洗濯機用ホーム水栓

(POS)

JY1235TV-1-13

¥7,000 1:24

セラミック

・オートストッパー付  
・吐水口 PY121-4TVX-16  
・逆止弁付  
・ミニセラ水栓カートリッジ：PR37-182X-S

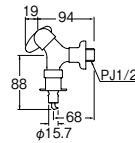

miniCERA

⑨ミニセラ洗濯機用送り座水栓

(POS)

JY145TV-1-13

¥8,700 1:24

セラミック

・オートストッパー付  
・吐水ニップル PT3320  
・逆止弁付

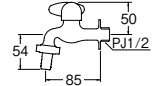

miniCERA

⑨ミニセラカップリング横水栓

(POS)

JY305V-13

¥6,400 1:24

セラミック

・ミニセラ水栓カートリッジ：PR37-182X-S

凍結が予想される場所には取り付けしないでください。凍結による器具の破損で家財などをぬらす財産損害発生のおそれがあります。

機能アイコンにつきましては頁079~084をご覧ください。(POS) 個装にJANコードつり札、またはシールが付いている商品です。

表示価格に消費税は含まれていません。

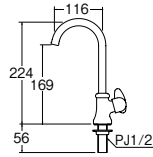

取付穴径: 22~27

miniCERA

⑩ ミニセラ立形ツル首自在水栓

POS

JA565-13

¥7,300 1-24

セラミック

- ・吐水口 PA26J-60X-16
- ・ミニセラ水栓カートリッジ: PR37-182X-S

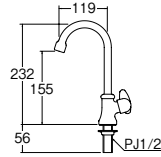

取付穴径: 22~27

miniCERA

⑪ ミニセラ泡沫立形ツル首自在水栓

POS

JA565H-13

¥8,500 1-24

セラミック

- ・吐水口 A26JH-60X-16
- ・ミニセラ水栓カートリッジ: PR37-182X-S

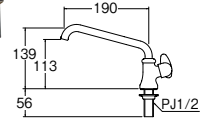

取付穴径: 22~27

miniCERA

⑫ ミニセラ立形上向自在水栓

POS

JA575-13

¥7,200 1-24

セラミック

- ・吐水口 PA27J-60X-16
- ・ミニセラ水栓カートリッジ: PR37-182X-S

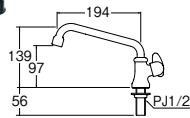

取付穴径: 22~27

miniCERA

⑬ ミニセラ泡沫立形上向自在水栓

POS

JA575H-13

¥8,400 1-24

セラミック

- ・吐水口 PA27JH-60X-16
- ・ミニセラ水栓カートリッジ: PR37-182X-S

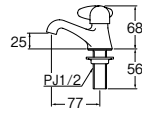

取付穴径: 22~27

miniCERA

⑭ ミニセラ立水栓

POS

JY505-13

¥6,400 1-24

セラミック

- ・ミニセラ水栓カートリッジ: PR37-182X-S



miniCERA

ミニセラ水栓カートリッジ

PR37-182X-S

¥1,800 5-150

- ・SANEI製ミニセラ水栓専用。
- ・Y5475H-13、Y5075H-2T-13、Y5075H-13にも合います。

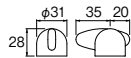

miniCERA

ミニセラハンドル

MR2610F

¥1,200 20--

- ・ミニセラ水栓用ハンドル
- ・インサート付
- ・材質 ABS樹脂

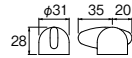

miniCERA

ミニセラハンドル

MR2610F-R

¥1,200 20--

- ・ミニセラ水栓湯用ハンドル
- ・インサート付
- ・材質 ABS樹脂



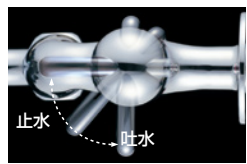

**特長**  
レバーを90°ひねるだけで吐水・止水ができます。  
止水部には耐久性の高いセラミックを使用。

❗ 凍結が予想される場所には取り付けしないでください。凍結による器具の破損で家財などをぬらす財産損害発生の恐れがあります。

❗ 凍結が予想される場所には取り付けしないでください。凍結による器具の破損で家財などをぬらす財産損害発生の恐れがあります。

表示価格に消費税は含まれていません。

POS 個装にJANコードつり札、またはシールが付いている商品です。機能アイコンにつきましては頁079~084をご覧ください。

混合栓  
セザイ  
タッチ水栓  
セット  
アイテム  
洗面器  
手洗器  
単水栓  
シャワー  
インフラ  
アクセサリ  
分岐  
水栓部品  
バルブ  
配管  
システム  
配管  
キッチン  
バス空調  
洗面  
洗濯機  
トイレ  
メンテナンス  
工具  
資料  
センサー  
タッチ水栓  
水廻りポイント  
シンプレット  
洗濯機用  
水栓  
厨房用水栓  
セラミック  
水栓  
横形自在水栓/  
横水栓  
立形自在水栓/  
立水栓  
ホーム水栓/  
カブリ水栓/  
散水栓  
二口水栓/  
自閉式水栓  
水飲水栓/  
衛生水栓/  
洗眼水栓

単水栓 | 横形自在水栓

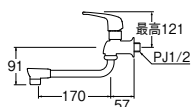

⑮ シングル自在水栓

A1071-13 ¥13,200 1-20

(POS)

JA1071-13 ¥13,300 1-20

- ・シングルレバー単水栓上部 MR171-1
- ☞ PR171-13は取り付け不可

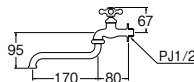
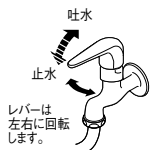

⑮ 自在水栓 (固定コマ仕様) [共用形]

(POS) JA10Y-13 ¥6,800 1-20

- ・ハンドル PR211F
- ・吐水口 PA10J-60X-16

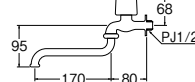

⑮ 自在水栓 (固定コマ仕様) [共用形]

A10JC-13-B ¥5,300 1-20

(POS)

JA10JC-13-B ¥5,400 2-40  
-13-R ¥5,400 2-40

- ・ハンドル PR28F
- ・吐水口 PA10J-60X-16
- ・品番の最後はB (ブルー)、R (レッド)

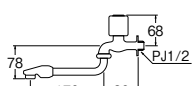

⑮ 断熱回転自在水栓 (固定コマ仕様) [共用形]

(POS) JA13D-13 ¥6,200 2-36

- ・ハンドル PR281FS
- ・吐水口 PA13D-60X-16
- ・断熱キャップは回転します。

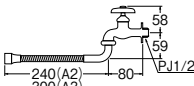

⑮ ベンリー自在水栓 (固定コマ仕様) [共用形]

A18A2-13 ¥7,300 1-30  
A18A3-13 ¥7,800 1-30

(POS)

JA18A2-13 ¥7,400 2-36  
JA18A3-13 ¥7,900 2-30

- ・吐水口 A2 : PA18A-76X2-16
- A3 : PA18A-76X3-16

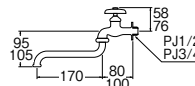

⑮ 自在水栓 (固定コマ仕様) [共用形]

A10J-13 ¥4,900 1-40  
-20 ¥9,000 2-36

(POS)

JA10J-13 ¥5,000 2-50  
-20 ¥9,100 2-36

- ・吐水口 呼び13-PA10J-60X-16
- 呼び20-PA10J-60X-19

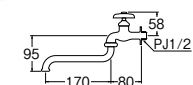

⑮ 自在水栓 (節水固定コマ仕様) [共用形]

(POS) JA10E-13 ¥5,100 2-50

- ・エコ水栓
- ・吐水口 PA10J-60X-16

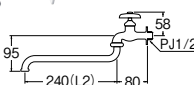

⑮ 自在水栓 (固定コマ仕様) [共用形]

A10J-L2-13 ¥5,400 1-30  
A10J-L3-13 ¥5,900 1-30

(POS)

JA10J-L2-13 ¥5,500 2-36  
JA10J-L3-13 ¥6,000 2-30

- ・吐水口 L2 : PA10J-61X2-16
- L3 : PA10J-61X3-16

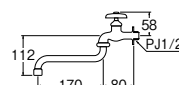

⑮ 泡沫自在水栓 (固定コマ仕様) [共用形]

A10JH-13 ¥6,100 1-30

(POS)

JA10JH-13 ¥6,200 2-40

- ・吐水口 PA10JH-60X-16

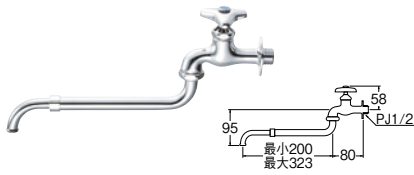

伸縮自在水栓 (固定コマ仕様) [共用形]

**POS**  
**JA14A-13** ¥6,600 2-36  
・吐水口 PA14A-65X-16

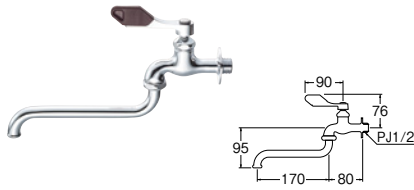

⑬節水レバー自在水栓 (固定コマ仕様) [共用形]

**A130-13** ¥6,100 1-24  
**POS**  
**JA130-13** ¥6,200 2-36  
・レバー PR230F-S  
・吐水口 PA10J-60X-16

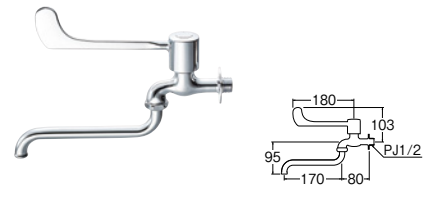

⑭レバー自在水栓 (吊コマ仕様) [共用形]

**POS**  
**JA131-13** ¥10,400 2-20  
**二条ネジ**  
・吐水口 PA10J-60X-16

■二条ネジ仕様  
リードがピッチの2倍に等しいねじで、ハンドル、レバーを大きく回すことなく吐水・止水ができます。

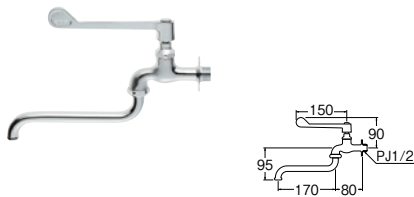

⑮レバー式自在水栓 (吊コマ仕様) [共用形]

**POS**  
**JA90-13** ¥9,300 2-20  
**二条ネジ**  
・レバー PR23F-L  
・吐水口 PA10J-60X-16

■二条ネジ仕様  
リードがピッチの2倍に等しいねじで、ハンドル、レバーを大きく回すことなく吐水・止水ができます。

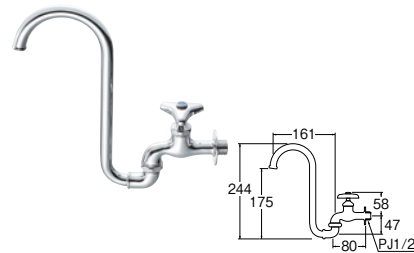

⑯ツル首自在水栓 (固定コマ仕様) [共用形]

**A16J-13** ¥7,000 1-24  
**POS**  
**JA16J-13** ¥7,100 2-30  
・吐水口 PA16J-60X-16

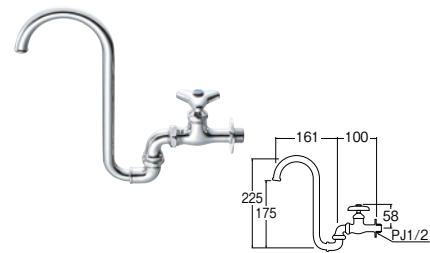

折込形自在水栓 (固定コマ仕様) [共用形]

**A121A-13** ¥8,600 2-20  
・化学実験室、ミニバーなどの台の下に吐水口が収納できます。  
・吐水口 MA121-60X-16 (不掲載)

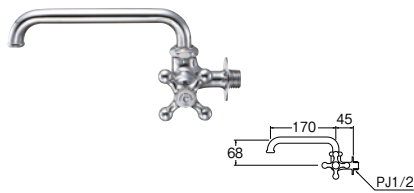

⑰横形自在水栓 (固定コマ仕様) [共用形]

**POS**  
**JA20Y-13** ¥6,900 1-20  
・ハンドル PR211F  
・吐水口 PA20J-60X-16

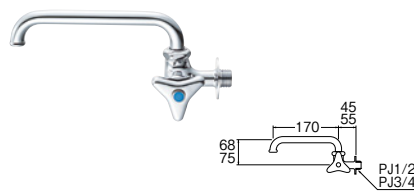

⑱横形自在水栓 (固定コマ仕様) [共用形]

**A20J-13** ¥5,000 1-40  
-20 ¥9,100 2-20  
**POS**  
**JA20J-13** ¥5,100 2-40  
・吐水口 呼び13-PA20J-60X-16  
呼び20-PA20J-60X-19

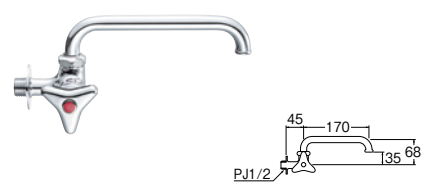

⑲横形自在水栓 (左ハンドル) (固定コマ仕様) [共用形]

**A20LJ-13** ¥5,800 1-30  
・吐水口 PA20J-60X-16



単水栓 | 横形自在水栓 横水栓

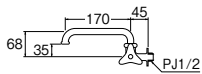

㊦ 横形自在水栓 (節水固定コマ仕様) [共用形]

(POS)

JA20E-13 ¥5,200 2-40

- ・エコ水栓
- ・吐水口 PA20J-60X-16

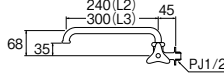

㊦ 横形自在水栓 (固定コマ仕様) [共用形]

A20J-L2-13 ¥5,700 1-30  
A20J-L3-13 ¥6,200 1-30

(POS)

JA20J-L2-13 ¥5,800 2-30  
JA20J-L3-13 ¥6,300 2-30

- ・吐水口 L2 : PA20J-61X2-16  
L3 : PA20J-61X3-16

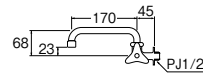

㊦ 泡沫横形自在水栓 (固定コマ仕様) [共用形]

A20JH-13 ¥6,400 1-30

- ・吐水口 PA20JH-60X-16

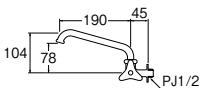

㊦ 横形上向き自在水栓 (固定コマ仕様) [共用形]

A27J-13 ¥5,400 1-30

- ・吐水口 PA27J-60X-16

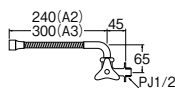

ベンリー横形自在水栓 (固定コマ仕様) [共用形]

A28A2-13 ¥7,400 1-30  
A28A3-13 ¥7,700 1-30

(POS)

JA28A2-13 ¥7,500 2-30  
JA28A3-13 ¥7,800 2-30

- ・吐水口 A2 : PA18A-76X2-16  
A3 : PA18A-76X3-16

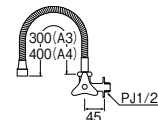

ベンリー直横形自在水栓 (固定コマ仕様) [共用形]

A286A3-13 ¥7,400 1-30  
A286A4-13 ¥7,700 1-30

- ・吐水口 A3 : PA286A-76X3-16  
A4 : PA286A-76X4-16

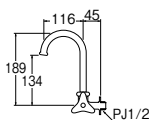

㊦ 横形ツル首自在水栓 (固定コマ仕様) [共用形]

A26J-13 ¥5,500 1-30

(POS)

JA26J-13 ¥5,600 2-30

- ・吐水口 PA26J-60X-16

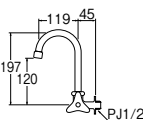

㊦ 泡沫横形ツル首自在水栓 (固定コマ仕様) [共用形]

A26JH-13 ¥6,800 2-24

- ・吐水口 PA26JH-60X-16

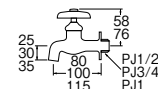

㊦ 横水栓 (固定コマ仕様) [共用形]

Y10J-13 ¥4,100 1-30  
-20 ¥7,500 2-40  
-25 ¥11,500 2-20

(POS)

JY10J-13 ¥4,200 2-60  
-20 ¥7,600 2-40

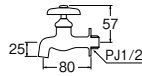

㊤横水栓 (節水固定コマ仕様) [共用形]

(POS)  
**JY10E-13** ¥4,300 2-60  
・エコ水栓

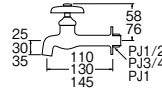

㊤胴長横水栓 (固定コマ仕様) [共用形]

**Y20J-13** ¥6,300 1-30  
-20 ¥8,200 2-40  
-25 ¥12,000 2--

(POS)  
**JY20J-13** ¥6,400 2-60

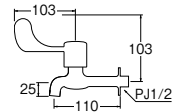

㊤レバー胴長横水栓 (吊コマ仕様) [共用形]

(POS)  
**JY231-13** ¥11,000 2-20

(二条  
ネジ)

■二条ネジ仕様  
リードがピッチの2倍に等しいねじで、ハンドル、レバーを大きく回すことなく吐水・止水ができます。

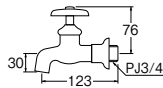

㊤送り座横水栓 (固定コマ仕様) [共用形]

**Y11-20** ¥9,500 2--  
・掃除用流し専用

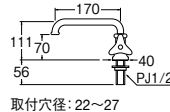

取付穴径: 22~27

㊤立形自在水栓 (固定コマ仕様) [共用形]

**A50J-13** ¥6,500 2-40

(POS)  
**JA50J-13** ¥6,600 1-20  
・吐水口 PA20J-60X-16

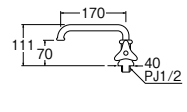

㊤立形自在水栓 (固定コマ仕様) [共用形]

**A501-13** ¥6,000 2-40  
・吐水口 PA20J-60X-16

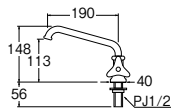

取付穴径: 22~27

㊤立形上向自在水栓 (固定コマ仕様) [共用形]

**A57J-13** ¥6,700 1-24

(POS)  
**JA57J-13** ¥6,800 1-20  
・吐水口 PA27J-60X-16

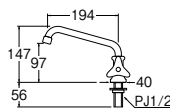

取付穴径: 22~27

㊤泡沫立形上向自在水栓 (固定コマ仕様) [共用形]

**A57JH-13** ¥7,900 2-40

・吐水口 PA27JH-60X-16

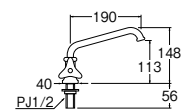

取付穴径: 22~27

㊤立形上向自在水栓 (左ハンドル) (固定コマ仕様) [共用形]

**A57LJ-13** ¥7,300 1-24

・吐水口 PA27J-60X-16

混合栓  
セザイ  
タッチ水栓  
セット  
洗面器  
手洗器  
単水栓  
シャワー  
インテリア  
アクセサリー  
分岐  
水栓部品  
バルブ  
配管システム  
配管  
キッチン  
バス空調  
洗面  
洗濯機  
トイレ  
ガイディング  
工具  
資料  
センサー・タッチ水栓  
水廻りネットシンプレット  
洗濯機用水栓  
厨房用水栓  
セラミック水栓  
横形自在水栓/横水栓  
立形自在水栓/立水栓  
ホーム水栓/カカク型/散水栓  
二口水栓/自閉式水栓  
水飲水栓/衛生水栓/洗眼水栓

単水栓 | 立形自在水栓 立水栓 ホーム水栓

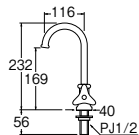

取付穴径: 22~27

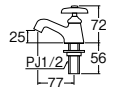

取付穴径: 22~27

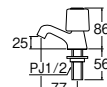

取付穴径: 22~27

⑨立形ツル首自在水栓 (固定コマ仕様) [共用形]

A56J-13 ¥6,800 2-20

POS JA56J-13 ¥6,900 2-20  
・吐水口 PA26J-60X-16

⑨立水栓 (固定コマ仕様) [共用形]

Y50J-13 ¥5,400 1-30

POS JY50J-13 ¥5,500 2-40

⑨立水栓 (固定コマ仕様) [共用形]

POS JY50JC-13-B ¥5,800 2-40  
-13-R ¥5,800 2-40

・ハンドル PR28F  
・品番の最後はB (ブルー)、R (レッド)

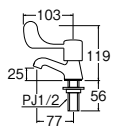

取付穴径: 22~27

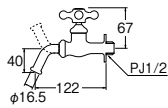

⑨万能ホーム水栓 (固定コマ仕様) [共用形]

POS JY12Y-13 ¥6,000 1-30

・ハンドル PR211F  
・吐水口 PY12J-64X-16

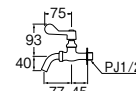

⑨万能ホームレバー水栓 [共用形]

Y1310 ¥8,400 1-40

二条ネジ  
・吐水口 PY12J-64X-16

⑨レバー立水栓 (吊コマ仕様) [共用形]

POS JY531-13 ¥10,700 2-20

二条ネジ  
■二条ネジ仕様  
リードがピッチの2倍に等しいねじで、ハンドル、レバーを大きく回すことなく吐水・止水ができます。

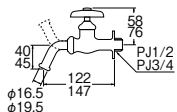

⑨万能ホーム水栓 (固定コマ仕様) [共用形]

Y12J-13 ¥4,300 1-40  
-20 ¥8,400 2-40

POS JY12J-13 ¥4,400 2-60  
・吐水口 呼び13-PY12J-64X-16

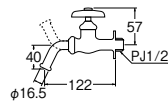

⑨万能ホーム水栓 (節水固定コマ仕様) [共用形]

POS JY12E-13 ¥4,500 2-60

・エコ水栓  
・吐水口 PY12J-64X-16

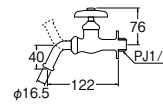

⑨万能ホーム水栓 (凍結防止付)

Y120WK-13 ¥10,000 1-40 寒

・本体が凍結しような温度 (約2℃) になると、弁が自動的に開き、少量の水を通過して凍結を防止します。  
・水栓上部 PR110AK  
■ハンドルを閉めても、水温が約6℃に上昇するまで水が止まらないことがありますが、故障ではありません。



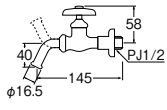

⑨送り座ホーム水栓 (固定コマ仕様) [共用形]  
Y13J-13 ¥5,400 2-40  
・吐水口 PY12J-64X-16

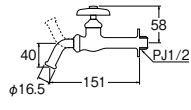

⑩万能ホーム胴長水栓 (固定コマ仕様) [共用形]  
Y22J-13 ¥4,700 1-30  
① POS  
JY22J-13 ¥4,800 2-40  
・吐水口 PY12J-64X-16

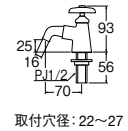

⑪万能ホーム立水栓 (固定コマ仕様) [共用形]  
Y52J-13 ¥7,800 1-30  
① POS  
JY52J-13 ¥7,900 2-40

取付穴径: 22~27

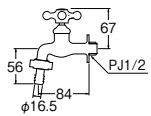

⑫カップリング横水栓 (固定コマ仕様)  
① POS  
JY30YV-13 ¥7,200 1-30  
JY30YK-13 ¥6,600 1-30 寒  
・ホース接続部 寒冷地用はT30A  
・ハンドル PR211F  
・逆止弁付 (寒冷地用は逆止弁なし)

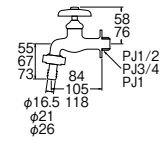

⑬カップリング横水栓 (固定コマ仕様)  
Y30V-13 ¥5,600 2-60  
-20 ¥8,000 2-  
-25 ¥13,500 2-  
Y30JK-13 ¥4,900 1-50 寒  
-20 ¥7,400 1-30 寒  
-25 ¥13,000 2-20 寒

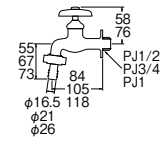

カップリング横水栓  
Y30J-13 ¥4,900 1-50  
-20 ¥7,400 1-30  
-25 ¥13,000 2-20  
・ホース接続部 T30A  
・逆止弁なし  
① 配管への逆流を防ぐ処置 (逆止弁) が必要です。

① POS  
JY30JK-13 ¥5,000 2-60 寒  
-20 ¥7,500 2- 寒  
・ホース接続部 寒冷地用はT30A  
・逆止弁付 (寒冷地用は逆止弁なし)

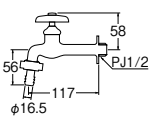

カップリング胴長横水栓  
① POS  
JY32J-13 ¥6,300 2-40  
・ホース接続部 T30A  
・逆止弁なし  
① 配管への逆流を防ぐ処置 (逆止弁) が必要です。

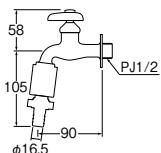

カップリング横水栓 (固定コマ仕様)  
Y30VB-13 ¥16,000 1-20  
・負圧破壊装置付  
① 構造上、吐水時に空気吸入口から少量の水が漏れる場合がありますが、異常ではありません。

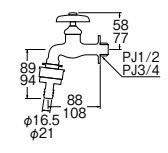

⑭自動接手横水栓 (固定コマ仕様)  
Y31V-13 ¥8,500 2-  
-20 ¥11,300 2-20  
Y31JK-13 ¥7,900 2-32 寒  
-20 ¥10,500 2- 寒  
・逆止弁付 (寒冷地用は逆止弁なし)  
・ホース接続部 L210-2

混合栓  
セザイ  
タッチ水栓  
セット  
アイテム  
洗面器  
手洗器  
シャワー  
イニシア  
アセザイ  
分岐  
水栓部品  
バルブ  
システム  
配管  
キッチン  
バス空調  
洗面  
洗濯機  
トイレ  
メンテナンス  
工具  
資料  
センサー・  
タッチ水栓  
水廻りシート  
シンプレット  
洗濯機用  
水栓  
厨房用水栓  
セラミック  
水栓  
横形自在水栓/  
横水栓  
立形自在水栓/  
立水栓  
ホーム水栓/  
カナル水栓  
散水栓  
二口水栓/  
自閉式水栓  
水飲水栓/  
衛生水栓/  
洗面水栓

単水栓 | 散水栓

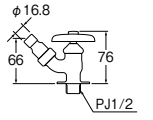
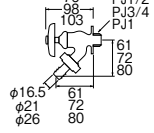
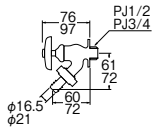

㊦ 散水栓 (固定コマ仕様)

Y80V-13	¥5,200	2-40
-20	¥7,600	2-40
Y80JK-13	¥4,500	1-50 寒
-20	¥6,900	2-40 寒
<b>(POS)</b>		
JY80JK-13	¥4,600	2-60 寒

- ・ホース接続部 寒冷地用はT30A
- ・逆止弁付 (寒冷地用は逆止弁なし)

散水栓

Y80J-13	¥4,500	1-50
-20	¥6,900	2-40
-25	¥11,500	2-20

・ホース接続部 T30A  
・逆止弁なし  
㊦ 配管への逆流を防ぐ処置 (逆止弁) が必要です。

㊦ 散水栓 (固定コマ仕様)

Y806V-13	¥5,300	1-50
Y806K-13	¥4,600	1-50 寒

・ホース接続にはPL60-50が必要  
・逆止弁付 (寒冷地用は逆止弁なし)

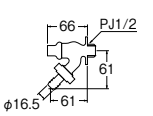
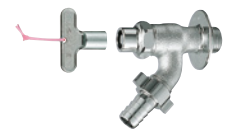
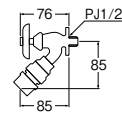
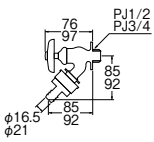

㊦ 自動接手散水栓 (固定コマ仕様)

Y81V-13	¥8,200	2-40
-20	¥11,000	2-20
Y81JK-13	¥7,700	2- 寒
-20	¥10,400	2-20 寒

- ・逆止弁付 (寒冷地用は逆止弁なし)
- ・ホース接続部 L210-2

ジョイント散水栓

PY807-13	¥5,600	5-30
----------	--------	------

・散水栓とジョイントのセット  
・ホース接続部 PL70-50  
・逆止弁なし  
㊦ 配管への逆流を防ぐ処置 (逆止弁) が必要です。  
・適合ホース：内径12~15  
                  外径18~20



PACK SIZE		
W	H	D
130	190	50

㊦ 共用散水栓

Y86V-13	¥5,500	2-40
---------	--------	------

・ホース接続部 T30A  
・カギ R32  
・逆止弁付

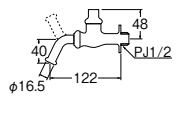
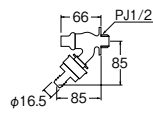
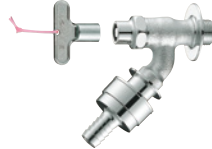
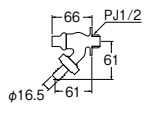
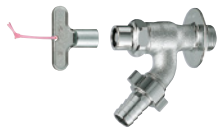

共用散水栓

Y86J-13	¥4,800	1-40
---------	--------	------

・カギ R32  
・ホース接続部 T30A  
・逆止弁なし  
㊦ 配管への逆流を防ぐ処置 (逆止弁) が必要です。

共用自動接手散水栓

Y861-13	¥7,700	2-40
---------	--------	------

・カギ R32  
・ホース接続部 L210-2  
・逆止弁なし  
㊦ 配管への逆流を防ぐ処置 (逆止弁) が必要です。

㊦ 共用万能ホーム水栓

Y16J-13	¥5,200	1-30
<b>(POS)</b>		
JY16J-13	¥5,300	2-40

・カギ R32  
・吐水口 PY12J-64X-16

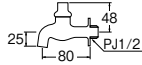

㊦ 共用横水栓

Y60J-13

¥4,400 1-40

- ・カギ R32

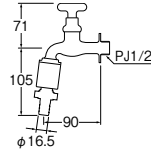

共用カップリング付横水栓 (固定コマ仕様)

Y36VB-13

¥14,800 1-20

- ・カギ R32
- ・負圧破壊装置付
- ㊦ 構造上、吐水時に空気吸入口から少量の水が漏れる場合がありますが、異常ではありません。

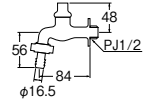

共用カップリング横水栓

Y70J-13

¥5,400 1-40

(POS)

JY70J-13

¥5,500 2-40

- ・カギ R32
- ・ホース接続部 T30A
- ・逆止弁なし
- ㊦ 配管への逆流を防ぐ処置 (逆止弁) が必要です。

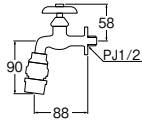

ジョインター横水栓

PY307-13

¥5,700 5-30

- ・横水栓とジョインターのセット
- ・ホース接続部 PL70-50
- ・逆止弁なし

- ㊦ 配管への逆流を防ぐ処置 (逆止弁) が必要です。
- ・適合ホース：内径12~15  
外径18~20

PACK SIZE		
W	H	D
130	205	50

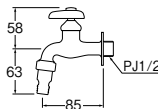

㊦ 散水用横水栓 (固定コマ仕様)

Y306V-13

¥6,000 1-30

Y306K-13

¥5,400 1-30 寒

- ・ホース接続にはPL60-50が必要
- ・逆止弁付 (寒冷地用は逆止弁なし)

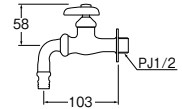

㊦ 散水用ホーム水栓 (固定コマ仕様)

Y126V-13

¥6,800 1-40

Y126K-13

¥6,300 1-40 寒

- ・ホース接続にはPL60-50が必要
- ・逆止弁付 (寒冷地用は逆止弁なし)

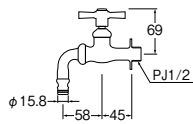

㊦ 散水用ホーム水栓 (固定コマ仕様)

Y126YV-13

¥7,400 1-12

- ・ホース接続にはPL60-50が必要
- ・逆止弁付

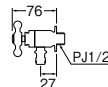
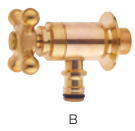

ガーデン水栓 (クロスハンドル) (固定コマ仕様)

Y1812Y-13

¥10,300 1-40

Y1812YB-13

¥10,300 1-40

- ・Bは銅合金を素地のまま使用した製品です。その特性上、ご使用の時間経過とともに色調が変化します。
- ・逆止弁付

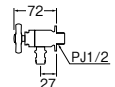
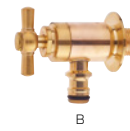

ガーデン水栓 (一文字ハンドル) (固定コマ仕様)

Y1812-13

¥9,000 1-40

Y1812B-13

¥9,000 1-40

- ・Bは銅合金を素地のまま使用した製品です。その特性上、ご使用の時間経過とともに色調が変化します。
- ・逆止弁付

単水栓 | 散水栓 | 二口水栓

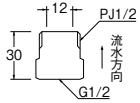

逆止弁ニップル

PV81-13

¥1,400 10-400

- ・逆流を防止。バルブより先の二次側に使用。
- ・耐熱温度80℃
- ・材質 黄銅



PACK SIZE		
W	H	D
70	125	30

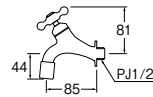

ガーデン水栓 (クロスハンドル) (固定コマ仕様)

Y1810Y-13

¥10,900 1-40

Y1810YB-13

¥10,900 1-40



- ・Bは銅合金を素地のまま使用した製品です。その特性上、ご使用の時間経過とともに色調が変化します。

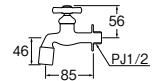
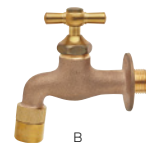

ガーデン水栓 (一文字ハンドル) (固定コマ仕様)

Y1811-13

¥7,800 1-40

Y1811B-13

¥7,800 1-40



- ・Bは銅合金を素地のまま使用した製品です。その特性上、ご使用の時間経過とともに色調が変化します。

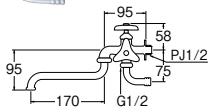

二口自在水栓

E10A-13

¥9,700 1-24

E10AK-13

¥9,700 1-24 寒

(POS)

JE10A-13

¥9,800 2-24

JE10AK-13

¥9,800 2-24 寒

- ・上のハンドルで吐水口部、横のハンドルでホース接続部に吐水します。
- ・吐水口 PA10J-60X-16
- ・ホース接続部 PT32
- ・逆止弁なし
- ・寒冷地用は固定コマ仕様
- ☑ E10A-13、JE10A-13については配管への逆流を防ぐ処置 (逆止弁) が必要です。

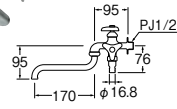

散水用二口自在水栓 (固定コマ仕様)

E106V-13

¥10,600 1-10

E106K-13

¥9,900 1-10 寒

- ・ジョイント接続
- ・逆止弁付 (寒冷地用は逆止弁なし)

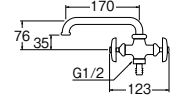

二口横形自在水栓

E20A-13

¥13,500 1-10

E20AK-13

¥13,500 1-10 寒

- ・右側のハンドルで吐水口部、左側のハンドルでホース接続部に吐水します。
- ・吐水口 PA20J-60X-16
- ・ホース接続部 PT31
- ・逆止弁なし
- ・寒冷地用は固定コマ仕様
- ☑ E20A-13については配管への逆流を防ぐ処置 (逆止弁) が必要です。

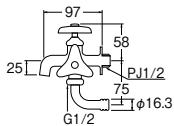

二口横水栓

F10A-13

¥11,400 1-20

F10AK-13

¥11,400 1-20 寒

(POS)

JF10A-13

¥11,500 2-30

JF10AK-13

¥11,500 2-30 寒

- ・上のハンドルで吐水口部、横のハンドルでホース接続部に吐水します。
- ・ホース接続部 PT32
- ・逆止弁なし
- ・寒冷地用は固定コマ仕様
- ☑ F10A-13、JF10A-13については配管への逆流を防ぐ処置 (逆止弁) が必要です。

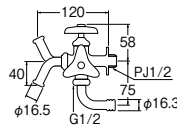

万能二口横水栓

F12A-13

¥8,800 1-12

F12AK-13

¥8,800 1-12 寒

(POS)

JF12A-13

¥8,900 2-20

JF12AK-13

¥8,900 2-20 寒

- ・上のハンドルで吐水口部、横のハンドルでホース接続部に吐水します。
- ・吐水口 PY12J-64X-16
- ・ホース接続部 PT32
- ・逆止弁なし
- ・寒冷地用は固定コマ仕様
- ☑ F12A-13、JF12A-13については配管への逆流を防ぐ処置 (逆止弁) が必要です。

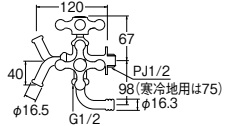

☑ 万能二口横水栓 (固定コマ仕様)

(POS)

JF12YV-13

¥12,500 1-10

JF12YK-13

¥11,900 1-10 寒

- ・ハンドル PR211F
- ・吐水口 PY12J-64X-16
- ・逆止弁付 (寒冷地用は逆止弁なし)

※洗濯機用の二口水栓は頁 202 参照

機能アイコンにつきましては頁 079~084 をご覧ください。 (POS) 個装にJANコード付き札、またはシールが付いている商品です。

表示価格に消費税は含まれていません。

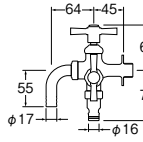

㊦ 散水用二口横水栓 (固定コマ仕様)

**F126YV-13** ¥11,400 1-12  
 ・ホース接続にはPL60-50が必要  
 ・逆止弁付

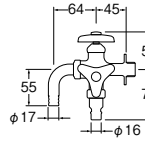

㊦ 散水用二口横水栓 (固定コマ仕様)

**F126V-13** ¥10,200 1-10  
**F126K-13** ¥9,500 1-10 寒  
 ・ホース接続にはPL60-50が必要  
 ・逆止弁付 (寒冷地用は逆止弁なし)

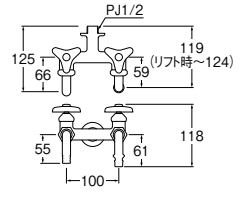

㊦ 散水用二口ホーム水栓 (固定コマ仕様)

**F136V-13** ¥14,300 1-16  
**F136K-13** ¥13,600 1-24 寒  
 ・ホース接続にはPL60-50が必要  
 ・ホース接続側のみ逆止弁付 (寒冷地用は逆止弁なし)

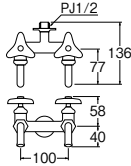

㊦ 二口ホーム水栓

**F13A-13** ¥13,000 1-24  
**F13AK-13** ¥13,000 1-24 寒

(POS)

**JF13A-13** ¥13,100 2-20  
**JF13AK-13** ¥13,100 2-20 寒

- ・吐水口 PY12J-64X-16
- ・送り座金付
- ・逆止弁なし
- ・寒冷地用は固定コマ仕様

㊦ F13A-13、JF13A-13については配管への逆流を防ぐ処置 (逆止弁) が必要です。

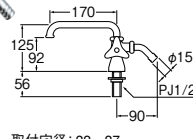
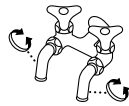

取付穴径: 22~27

二口立形自在水栓

**E50A-13** ¥15,000 2-20  
 ・吐水口 PA20J-60X-16  
 ・逆止弁なし  
 ㊦ 配管への逆流を防ぐ処置 (逆止弁) が必要です。

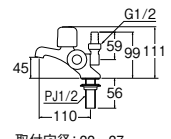

取付穴径: 22~27

㊦ 二口立水栓 (固定コマ仕様)

(POS)  
**JF504V-13** ¥14,000 2-20  
 ・上のハンドルで吐水口部、横のハンドルで後部に吐水  
 ・ホース接続部 PT31  
 ・ホース接続側のみ逆止弁付  
 ・逆止弁付

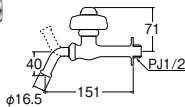

㊦ 自閉ホーム水栓

**Y229A-13** ¥12,400 2-20

自閉

- ・吐水口 PY12J-64X-16
- ・ハンドルを回すと吐水し、離すと止水します。

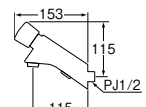

㊦ 自閉式横水栓

**Y1966-13** ¥27,000 1-8

自閉



㊦ 自閉式横水栓

**Y196C-13** ¥19,000 1-8

自閉



ハンドルを押す 一定時間吐水~止水

■自閉式水栓の特長

- 自閉機構を組み込んだ、経済的で衛生的な水栓です。公共用、営業用などにご使用ください。
  - ハンドルを押せば吐水し、設定した吐水が経過すれば止水します。
  - 給湯、給水圧力は0.1MPa以上でご使用ください。
- ㊦いきなり吐水し、やけどの恐れがありますので、熱湯は使用しないでください。

※洗濯機用の二口水栓は頁202参照

混合栓  
セザイ  
タッチ水栓  
セット  
アイテム  
洗面器  
手洗器  
シャワー  
イミリア  
アセザイ  
分岐  
水栓部品  
バルブ  
配管  
システム  
配管  
キッチン  
バス空調  
洗面  
洗濯機  
トイレ  
メンテナンス  
工具  
資料  
センサー  
タッチ水栓  
水廻り  
シート  
シンプレット  
洗濯機用  
水栓  
厨房用水栓  
セラミック  
水栓  
横形  
自在水栓/  
横水栓  
立形  
自在水栓/  
立水栓  
ホーム水栓/  
カプル  
水栓/  
散水栓  
二口水栓/  
自閉式水栓  
水飲水栓/  
衛生水栓/  
洗眼水栓

単水栓 | 自閉式水栓 水飲水栓 衛生水栓 洗眼水栓

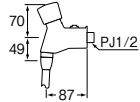

⑨自閉式ハンドシャワー

S302C-6-13

¥25,000 1-8

自閉

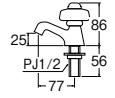

取付穴径: 22~27

⑨自閉立水栓

Y509A-13

¥13,500 2-20

自閉

・ハンドルを回すと吐水し、離すと止水します。

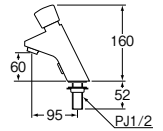

⑨自閉式立水栓

Y5966-13

¥30,000 1-8

自閉

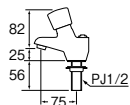

⑨自閉式立水栓

Y596C-13

¥20,000 1-8

自閉

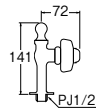

⑨自閉立形水飲水栓

Y569A-13

¥13,000 2-20

自閉

・ハンドルを回すと吐水し、離すと止水します。

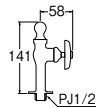

⑨立形水飲水栓

Y56A-13

¥7,500 2-36

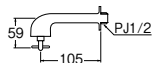

⑨衛生水栓

Y40J-13

¥6,200 1-40

POS

JY40J-13

¥6,300 2-60

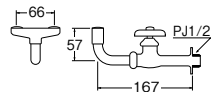

横形洗眼水栓

Y25A-13

¥10,600 2-30

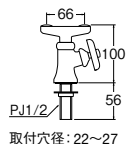

立形洗眼水栓

Y55A-13

¥10,600 2-20