



VALVE

バルブ

分岐止水栓	—————	298
ストレート形止水栓	—————	301
止水栓用バルブ	—————	302
アングル止水栓	—————	303
止水栓部品	—————	305
配管用バルブ	—————	308
ストレーナ接手	—————	308
ボールバルブ	—————	309
散水栓	—————	313

バルブ | 分岐止水栓



㊦スマートヘッダー [共用形]

B3112A-R-13	¥10,200	1-30
-13-B	¥10,200	1-30

・ハンドル操作でそれぞれ吐水・止水ができます。

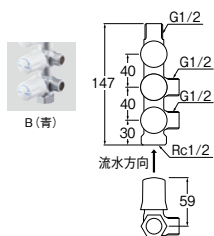

㊦スマートヘッダー [共用形]

B3111A-L-13	¥7,300	4-40
B3111A-R-13	¥7,300	4-40
B3111A-L-13-R	¥7,500	4-40
B3111A-R-13-B	¥7,500	4-40

・ハンドル操作でそれぞれ吐水・止水ができます。

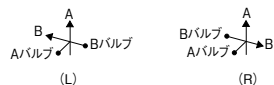
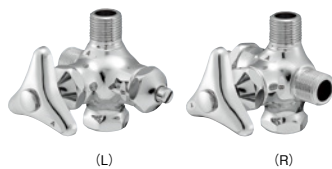
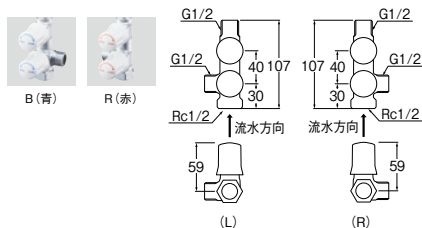

㊦分岐止水栓本体 [共用形]

V2220LAD-X3-13	¥6,900	2-40
V2220RAD-X3-13	¥6,900	2-40

・ストレート型
・二方向それぞれ止水および通水流量調節ができます。
㊦ キャップナットを無理に増締めしないでください。

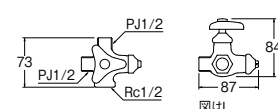

㊦スマートヘッダー [共用形]

B3111A-R2-13	¥10,300	4-32
-13-B	¥10,300	4-32

・エルボが360°回転します。
・ハンドル操作でそれぞれ吐水・止水ができます。
・袋ナット回転式

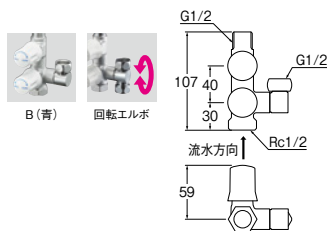

㊦スマートヘッダー [共用形]

V2113A-13	¥3,800	5-40
-13-B	¥4,000	5-40
-13-R	¥4,000	5-40

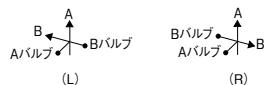
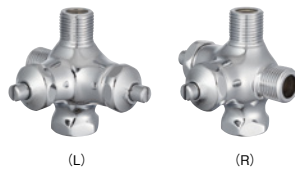
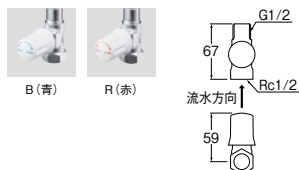

㊦分岐止水栓本体 [共用形]

V2220LAD2-X3-13	¥6,900	2-40
V2220RAD2-X3-13	¥6,900	2-40

・ストレート型
・二方向それぞれ止水および通水流量調節ができます。
㊦ キャップナットを無理に増締めしないでください。

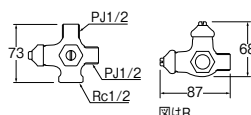

㊦スマートヘッダー [共用形]

B3111A-L-13	¥9,800	4-32
B3111A-R-13	¥9,800	4-32
B3111A-L-13-R	¥10,000	4-32
B3111A-R-13-B	¥10,000	4-32

・エルボが360°回転します。
・ハンドル操作でそれぞれ吐水・止水ができます。

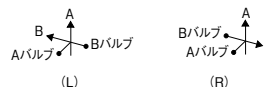
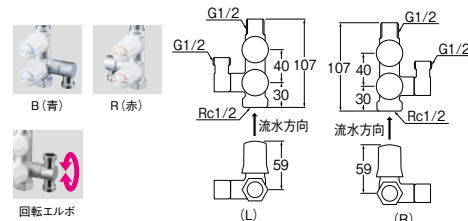

㊦分岐止水栓本体 [共用形]

V2221LA-X3-13	¥8,900	1-20
V2221RA-X3-13	¥8,900	1-20

・エルボが360°回転します。
・ストレート型
・二方向それぞれ止水および通水流量調節ができます。
㊦ キャップナットを無理に増締めしないでください。

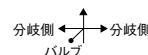
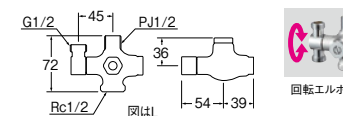

㊦分岐バルブ [共用形]

B4110-13	¥4,900	5-60 限
-----------------	--------	--------

・ストレート型
・ハンドルで全方向同時に吐水、止水ができます。
㊦ キャップナットを無理に増締めしないでください。

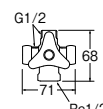



㊦D式分岐バルブ [共用形]

B4110D-13 ¥4,900 2-40 限
 ・ストレート型
 ・ハンドルで全方向同時に吐水・止水できます。
 ㊦ キャップナットを無理に増締めしないでください。



㊦D式分岐バルブ [共用形]

B4131DN-L1-13 ¥6,800 2-40
 ・キッチン下の分岐バルブ(湯側)
 ・エルボが360°回転します。
 ・バルブを閉めると、分岐側のみ止水します。

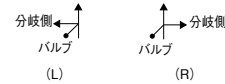
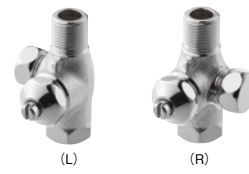

㊦D式分岐バルブ [共用形]

B4131D-L-13 ¥4,600 2-40
B4131D-R-13 ¥4,600 2-40
 ・ストレート型
 ・バルブを閉めると分岐側のみ止水します。
 ・キャップナット付
 ㊦ キャップナットを無理に増締めしないでください。

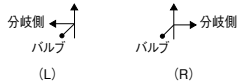
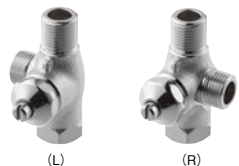
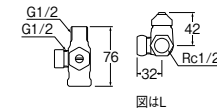
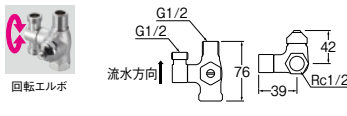
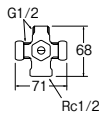

㊦D式分岐バルブ [共用形]

B4131DN-L-13 ¥4,400 2-40
B4131DN-R-13 ¥4,400 2-40
 ・ストレート型
 ・バルブを閉めると分岐側のみ止水します。
 ・キャップナットなし

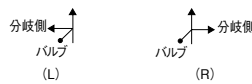
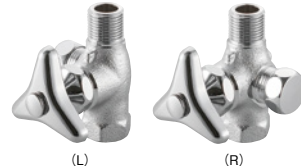

㊦ストレート分岐バルブ [共用形]

B4121-L-13 ¥4,700 2-40
B4121-R-13 ¥4,700 2-40
 ・ストレート型
 ・キャップナットをはずせば、両方同時に送水できます。
 ハンドルを閉めると分岐側も同時に止水します。
 ㊦ キャップナットを無理に増締めしないでください。

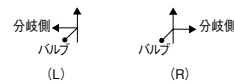
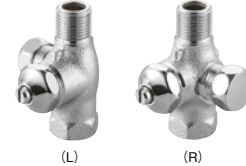

㊦D式ストレート分岐バルブ [共用形]

B4121D-L-13 ¥4,700 2-40
B4121D-R-13 ¥4,700 2-40
 ・ストレート型
 ・キャップナットをはずせば、両方同時に送水できます。
 ハンドルを閉めると分岐側も同時に止水します。
 ㊦ キャップナットを無理に増締めしないでください。

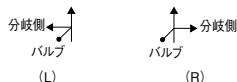
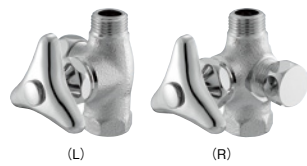
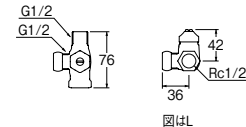
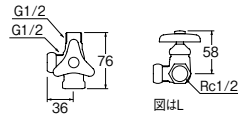
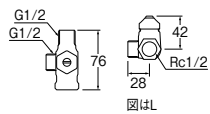

㊦ストレート分岐バルブ [共用形]

B4111-L-13 ¥4,300 5-60 限
B4111-R-13 ¥4,300 5-60 限
 ・ストレート型
 ・キャップナットをはずせば、両方同時に送水できます。
 ハンドルを閉めても分岐側は止水しません。
 表示タグは必ず分岐側に付けてください。
 ㊦ キャップナットを無理に増締めしないでください。

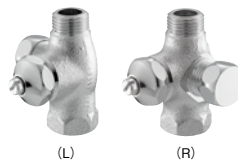

㊦D式ストレート分岐バルブ [共用形]

B4111D-L-13 ¥4,300 5-60 限
B4111D-R-13 ¥4,300 5-60 限
 ・ストレート型
 ・キャップナットをはずせば、両方同時に送水できます。
 ハンドルを閉めても分岐側は止水しません。
 表示タグは必ず分岐側に付けてください。
 ㊦ キャップナットを無理に増締めしないでください。



H862S-48の使用例

㊦D式回転分岐バルブ [共用形]

B2110D-13 ¥7,400 2-40 限
 ・上部は回転式で二方向それぞれ止水
 および通水流量調節ができます。
 ・支持棒金具別売を取り付け可能(頁307参照)

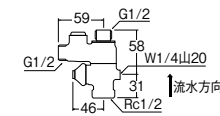
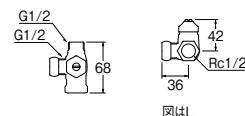
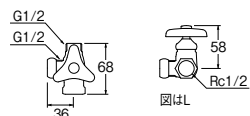

バルブ | 分岐止水栓

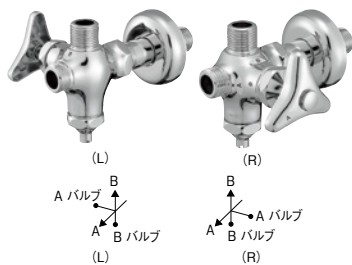

㊸ D式分岐止水栓本体 [共用形]

V2220LAD-X2-13 ¥7,200 2-30
V2220RAD-X2-13 ¥7,200 2-30

- ・アングル型
- ・二方向それぞれ止水および通水流量調節ができます。

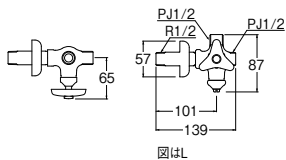

㊸ 分岐止水栓本体 [共用形]

B411-X3-13 ¥4,900 5-60

- ・アングル型
- ・ハンドルで全方向同時に吐水・止水できます。
- ㊸ キャップナットを無理に増締めしないでください。

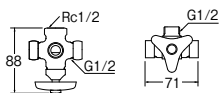

㊸ D式分岐止水栓本体 [共用形]

B411D-X3-13 ¥4,900 2-40

- ・アングル型
- ・ハンドルで全方向同時に吐水・止水できます。
- ㊸ キャップナットを無理に増締めしないでください。

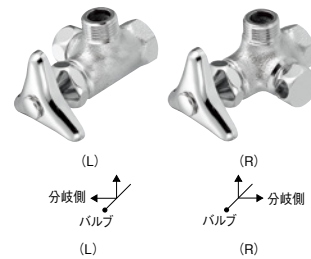
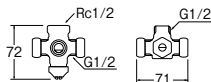

㊸ アングル分岐バルブ [共用形]

B4112-X3-L-13 ¥4,500 5-60
B4112-X3-R-13 ¥4,500 5-60

- ・アングル型
- ・キャップナットをはずせば両方に、同時に送水できます。ハンドルを閉めても分岐側は止水しません。表示タグは必ず分岐側に付けてください。
- ㊸ キャップナットを無理に増締めしないでください。

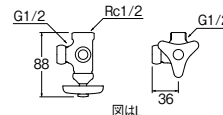

V211-13の使用例

止水栓ブラケット

R641T-S ¥850 4-120
-L ¥900 4-120

- ・ビス穴位置がビス止めしやすい。
- ・ビス2本、ナット、座金付
- ・材質 ステンレス

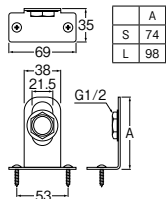

取付可能な品番

V211-13	B3111A-R-13	B4121-L-13	B4131D-L-13
V211D-13	B3111A-L-13	B4121-R-13	B4131D-R-13
V2113A-13	B3111A-R1-13	B4121D-L-13	B4131DN-L-13
V2220LAD-X3-13	B3111A-L1-13-R	B4121D-R-13	B4131DN-R-13
V2220RAD-X3-13	B3111A-R1-13-B	B4111-L-13	EY506HE-13
V2220LAD2-X3-13	B3112A-R-13	B4111-R-13	EY506HE-2T-13
V2220RAD2-X3-13	B3112A-R1-13-B	B4111D-L-13	EY100HE-13
V2221LA-X3-13	B4110-13	B4111D-R-13	EY101HE-13
B3111A-L-13	B4110D-13		

分岐止水栓ブラケット

R641 ¥600 4-120 限

- ・ストレート型分岐バルブが取り付けられます。
- ・ビス2本、ナット、座金付
- ・材質 ステンレス

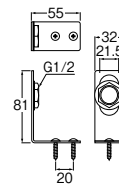

取付可能な品番

V2220LAD-X3-13	B3111A-L1-13-R	B4121D-L-13	B4131D-R-13
V2220RAD-X3-13	B3111A-R1-13-B	B4121D-R-13	B4131DN-L-13
V2220LAD2-X3-13	B3112A-R-13-B	B4111-L-13	B4131DN-R-13
V2220RAD2-X3-13	B4110-13	B4111-R-13	EY506HE-13
V2221LA-X3-13	B4110D-13	B4111D-L-13	EY506HE-2T-13
B3111A-L1-13	B4121-L-13	B4111D-R-13	EY100HE-13
B3111A-R1-13	B4121-R-13	B4131D-L-13	EY101HE-13



アングル分岐バルブ

B320-13 ¥5,200 2-32

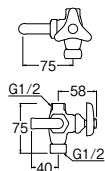

分岐バルブ

B26-13 ¥5,500 2-40

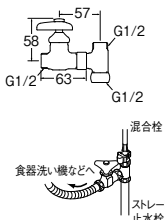

アングル分岐バルブ

POS JB22A-13 ¥6,700 2-36

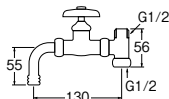

アングル分岐バルブ

POS JB32-13 ¥5,500 2-60

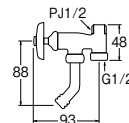



㊸分岐バルブ

B260-R-13 ¥5,400 1-50

- ・浄水器や食器洗い機などへ分岐します。
- ・既設のアンクル止水栓、ストレート止水栓など、二次側に取り付けます。
- ・バルブを開めることで分岐側のみ止水します。

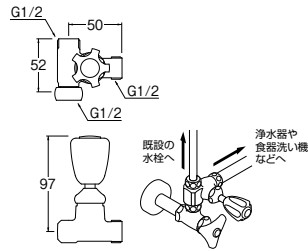

㊸D式分岐バルブ

B260D-R-13 ¥5,000 1-50

- ・浄水器や食器洗い機などへ分岐します。
- ・既設のアンクル止水栓、ストレート止水栓など、二次側に取り付けます。
- ・バルブを開めることで分岐側のみ止水します。

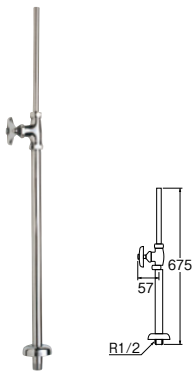
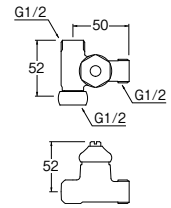

㊸ストレート形止水栓 [共用形]

V21JS-13

¥7,900 2-30

- ・給水管 V22J-62-13X420
- 直管 V22J-64-B (200mm)



㊸D式ストレート形止水栓 [共用形]

V21JSD-13

¥7,900 2-30

- ・給水管 V22J-62-13X420
- 直管 V22J-64-B (200mm)

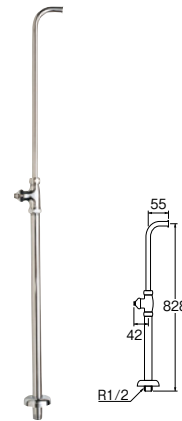

㊸D式L管付ストレート形止水栓 [共用形]

V213JD-13

¥8,300 2-30

- ・給水管 V22J-62-13X420
- L管 V22J-65-B (55X360mm)

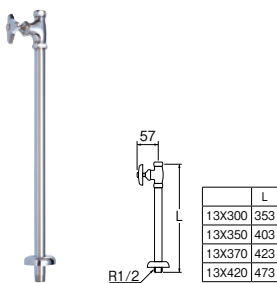

㊸ストレート形止水栓 [共用形]

- ナット付
V21JS-X-13X420 ¥7,600 2-30
- ナットなし
V21JS-X2-13X300 ¥6,600 2-30
-13X350 ¥7,000 2-30
-13X370 ¥7,100 2-30
-13X420 ¥7,400 2-30

・品番の最後は給水管の長さ

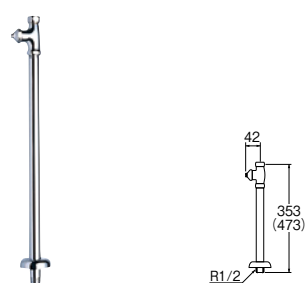

㊸D式ストレート形止水栓 [共用形]

- ナット付
V21JSD-X-13(473) ¥7,600 2-30
- ナットなし
V21JSD-X2-13(473) ¥7,400 2-30
-13X300 ¥6,600 2-30

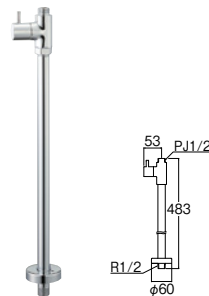

㊸ストレート形止水栓 [共用形]
(ヘリューズナシ)

- V2161-X2-13** ¥12,000 1-15
- ・ナットなし
 - ・ハンドル180°回転

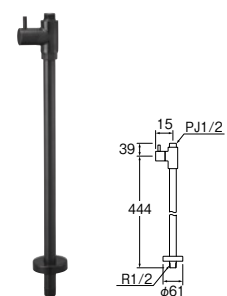

㊸ストレート形止水栓 [共用形]

- V2161S-D-13** ¥30,000 1-15
- ・ナットなし
 - ・ハンドル180°回転

バルブ | 止水栓用バルブ



止水栓本体 [共用形]
V2110-13X48 ¥6,700 2-60
・品番の最後は支持棒の長さ
・支持座金、ビス付

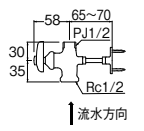

D式止水栓本体 [共用形]
V2110D-13X48 ¥6,700 2-40
・品番の最後は支持棒の長さ
・支持座金、ビス付

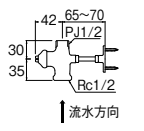

㊦ストレーナ化粧バルブ [共用形]
V280A-13 ¥8,300 2-40
・ストレーナ内蔵
・#50、線径φ0.18

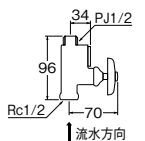

㊦ストレーナ45°化粧バルブ [共用形]
V29-1-13 ¥6,200 2-40
・ストレーナ内蔵
・#60、線径φ0.18

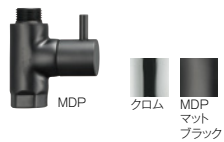
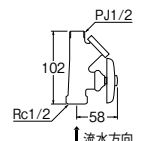

㊦化粧バルブ [共用形]
V2161-13 ¥7,800 1-12
-MDP-13 ¥15,800 1-12 **新**
・ハンドル180°回転

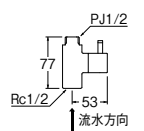

㊦化粧バルブ2型 (ナット付) [共用形]
V210A-2-13 ¥4,200 5-40
・V21A-2にナット・アジャストパッキン付

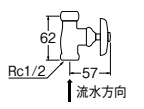

㊦化粧バルブ2型 [共用形]
V21A-2-13 ¥4,000 5-40

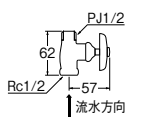

㊦厨房用化粧バルブ [共用形]
V2111-13 ¥5,600 1-40
二条ネジ

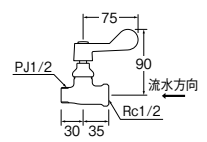

化粧バルブ2型 [共用形]
JV21A-2A-13 ¥3,500 5-40

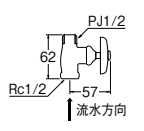

㊦化粧バルブ2型 [共用形]
V21A-2-13B ¥4,100 5-40
・青ビス仕様

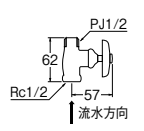

㊦化粧バルブ2型 [共用形]
V21A-2-13R ¥4,100 5-40
・赤ビス仕様

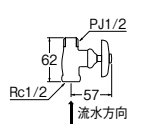

㊦化粧バルブ [共用形]
V211-13 ¥3,700 5-40
・オネジ部分が長く、ブラケットの取り付けに適しています。

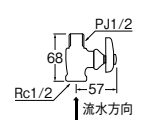

R641T-Sの使用例 (頁300参照)





㊦化粧バルブ [共用形]

V211-13-B ¥3,800 5-40
・青ビス仕様

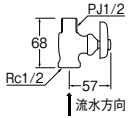

㊦化粧バルブ [共用形]

V211-13-R ¥3,800 5-40
・赤ビス仕様

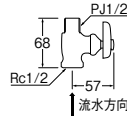

㊦化粧バルブ [共用形]

V211D-13 ¥3,700 5-40

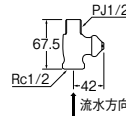

㊦化粧バルブ [共用形]

V21A-13 ¥3,500 5-40
-20 ¥5,500 2-40

(POS)

JV21A-13 ¥3,600 5-40



	A	B	Z	Y
13	57	62	PJ1/2	Rc1/2
20	76	78	PJ3/4	Rc3/4



㊦D式化粧バルブ2型 (ナット付) [共用形]

V210AD-2-13 ¥4,200 5-40
・V21AD-2にナット・アジャストパッキン付

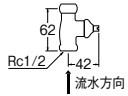

㊦D式化粧バルブ2型 [共用形]

V21AD-2-13 ¥4,000 5-40

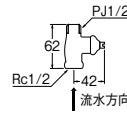

㊦D式化粧バルブ [共用形]

V21AD-13 ¥3,500 5-40

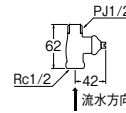

㊦屋内止水栓

V25A-13 ¥6,300 1-40 寒
-20 ¥8,400 1-20 寒
・固定コマ式



	A	B	Z	Y
13	61	110	R1/2	Rc1/2
20	74	130	R3/4	Rc3/4



㊦逆止付アンゲル止水栓

V22AV-13 ¥9,200 2-20
・逆止弁、ストレーナ内蔵
・給水管 V22J-62-13X75
曲管 V22J-63-A (15X200mm)

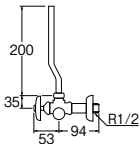

㊦アンゲル止水栓 [共用形]

V22J-13 ¥4,400 2-60
・給水管 V22J-62-13X75
曲管 V22J-63-A (15X200mm)

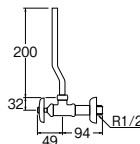

㊦アンゲル止水栓

V225AK-2-13 ¥5,400 2-60 寒
・上部側水抜付
・給水管 V22J-62-13X75
曲管 V22J-63-A (15X200mm)

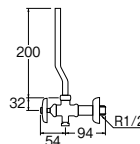

D式アンゲル分岐止水栓 (固定コマ仕様)

V222AD-13 ¥9,000 2-30
・吐水口 PY12J-64X-16
・給水管 V22J-62-13X75
曲管 V22J-63-A (15X200mm)

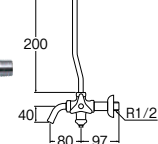

㊦逆止付アンゲル止水栓

V22AVK-13 ¥9,300 2-20 寒
・水抜機構付

バルブ | アングル止水栓

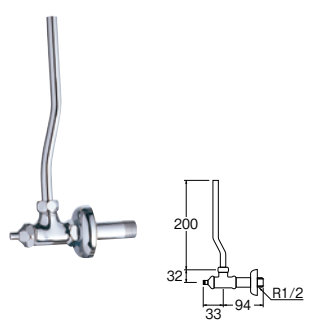

㊦ D式アングル止水栓 [共用形]
V22JD-13 ¥4,400 2-60
 ・給水管 V22J-62-13X75
 曲管 V22J-63-A (15X200mm)

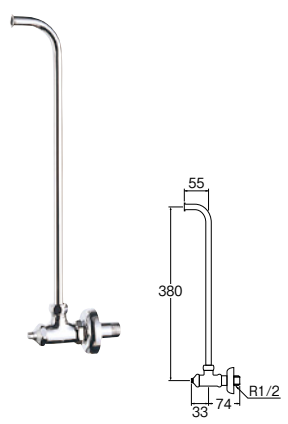

㊦ D式L管止水栓 [共用形]
V223JD-13 ¥5,000 2-30
 ・給水管 V22J-62-13X55
 L管 V22J-65-B (55X360mm)

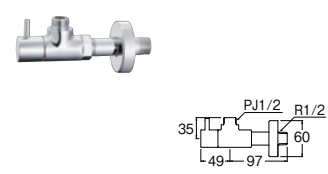

㊦ 止水栓本体 [共用形]
V2261-X2-13 ¥9,300 1-20
 ・ナットなし
 ・ハンドル180°回転

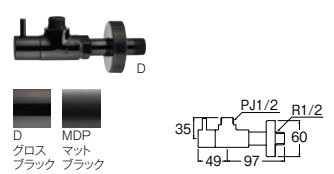

㊦ 止水栓本体 [共用形]
V2261-X2-D-13 ¥21,000 1-20
 -MDP-13 ¥21,000 1-20 受
 ・ナットなし
 ・ハンドル180°回転



㊦ 止水栓本体 [共用形]
 ナット付
V22A-X-13 ¥4,200 5-50
 ナットなし
V22A-X2-13 ¥4,000 5-50
 -20 ¥7,500 2-60

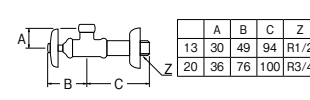

㊦ 止水栓本体 [共用形]
 (POS)
JV22A-X2A-13 ¥4,100 10-60
 ・ナットなし

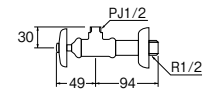

㊦ D式止水栓本体 [共用形]
 ナット付
V22AD-X-13 ¥4,100 5-80
 -13X75 ¥4,200 5-80
 ナットなし
V22AD-X2-13 ¥3,900 5-80
 -13X75 ¥4,000 5-80

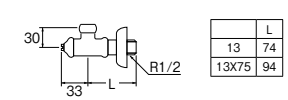

㊦ D式止水栓本体 [共用形]
 (POS)
JV22AD-X2A-13 ¥4,000 10-50
 ・ナットなし

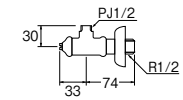

㊦ 止水栓本体
 ナット付
V225AK-2X-13 ¥5,000 5-50 寒
 ナットなし
V225AK-2X2-13 ¥4,800 5-50 寒
 ・水抜付

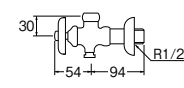

㊦ D式止水栓本体
V225ADK-2X2-13 ¥4,800 5-80 寒
 ・水抜付

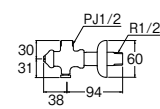

㊦ アングル化粧バルブ [共用形]
V224C-13 ¥4,000 5-50
 ・ハンドル PR28F

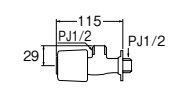

㊦ アングル化粧バルブ [共用形]
 (POS)
JV224A-13 ¥4,000 5-80
 ・給湯器などに使用します。

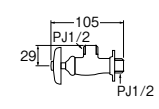

受は受注生産品です。納期についてはご確認ください。

(POS) 個装にJANコードつり札、またはシールが付いている商品です。

表示価格に消費税は含まれていません。



㊸ 止水栓本体 [共用形]

V2261-X3-13 ¥7,300 1-12
・ハンドル180°回転

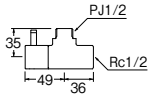

㊸ 止水栓本体 [共用形]

V222A-X3-13 ¥3,300 5-40
POS
JV22A-X3-13 ¥3,400 5-40

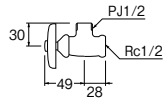

㊸ 止水栓本体

V225AK-2X3-13 ¥3,900 5-80 塞
・水抜付

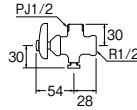

㊸ D式止水栓本体 [共用形]

V22AD-X3-13 ¥3,300 5-100

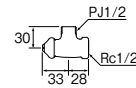

㊸ D式ストレーナ付止水栓

V2260D-13 ¥4,800 5-100
・ストレーナ内蔵

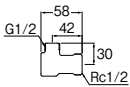

㊸ ストレーナアンクル化粧バルブ [共用形]

V226-13 ¥5,900 2-40
・ストレーナ内蔵

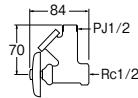

アンクル止水栓用ナット

U32-12 ¥220 50-
・V22J給水管用



止水栓抜止ナット

T90-23-13 ¥920 10-250
・パッキン付



■ 止水栓抜止ナットの特長
● 割リングで給水管を締め付けて確実に固定します。また締め過ぎても取りはずしが容易です。



給水アダプター

T90-21-13 ¥750 10-100

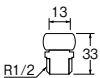

抜止給水アダプター

T90-24-13 ¥1,800 10-100
・パッキン付

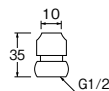

給水管パッキンセット

PP42-150S-13 ¥200 20-
・立水栓、アンクル止水栓などに使用。
・ジョイントパッキン、アジャストパッキンセット
・材質 EPDM、NBR

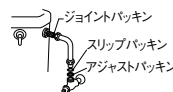

給水管アジャストパッキン

PP42-15S-13 ¥200 20-
・立水栓、アンクル止水栓などにツバなしパイプを取り付けるときに使用。
・材質 NBR

POS

JP42-15-15S-13 ¥1,300 10-100
・15個入



PACK SIZE		
W	H	D
65	110	20

表示価格に消費税は含まれていません。

POS 個装にJANコードつり札、またはシールが付いている商品です。

バルブ | 止水栓部品



ツバ付給水L管

V22J-65-B	¥1,350	20-100
V22J-65-C	¥1,790	20-100
V22J-65-J	¥1,890	20-100
V22J-65-JA	¥3,200	20-60
V22J-65-D	¥3,250	20-60
V22J-65-E	¥2,000	20-100
V22J-65-F	¥2,070	20-100
V22J-65-H	¥2,110	20-100
V22J-65-G	¥2,150	20-100
V22J-65-75X1000	¥3,500	50--
V22J-65-100X1000	¥3,700	50--

- ・パイプ径 12.7
- ・材質 銅

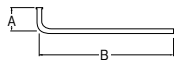

	B	C	J	JA	D	E	F	H	G
A	55	55	55	55	55	75	100	125	150
B	360	500	450	970	1000	500	500	500	500

	75X1000	100X1000
A	75	100
B	1000	1000



ツバ付給水曲管

V22J-63-A	¥730	20-240
V22J-63-B	¥860	20-200
V22J-63-C	¥1,000	20-200
V22J-63-D	¥1,220	20-200
V22J-63-E	¥1,280	20-200
V22J-63-F	¥1,400	20-200

- ・パイプ径 12.7
- ・材質 銅

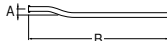

	A	B	C	D	E	F
A	15	15	15	25	40	50
B	200	250	300	300	300	300



ツバ付給水直管

V22J-64-B	¥740	20-240
V22J-64-C	¥850	20-200
V22J-64-D	¥910	20-200
V22J-64-DA	¥1,440	20-100
V22J-64-E	¥2,600	10-100

- ・パイプ径 12.7
- ・材質 銅

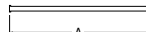

	A
B	200
C	250
D	300
DA	500
E	1000



ベンリー給水管

T11-200	¥600	20-200
-250	¥620	20-200
-300	¥640	20-200
-400	¥740	20-200
-500	¥860	20-200
-700	¥1,070	20-200

- ・SUS 304ステンレスパイプをラセン状に加工しているため、屈曲できます。
- ・パイプ径 12.7
- ◎T90-23を使用して抜け止め処置をしてください。

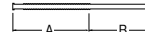

	200	250	300	400	500	700
A	125	140	160	185	220	275
B	75	110	140	215	280	425



給水管

V22J-62-MDP-13X250	¥17,000	10-50	新
-MDP-13X300	¥18,000	10-50	新

- ・止水栓用です。
- ・品番の最後は呼びX長さ(L)
- ・材質 銅

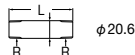

ステンレス給水管

VS22-62-13X30	¥830	10--
-13X40	¥940	10--
-13X50	¥1,030	10--
-13X75	¥1,300	10--
-13X100	¥1,500	10--
-13X125	¥2,200	10--
-13X150	¥2,600	10--
-13X200	¥3,200	10--
-13X250	¥3,900	10--
-13X300	¥4,700	10--
-13X350	¥5,000	10--
-13X400	¥5,200	10--
-13X420	¥5,700	10--
-13X450	¥6,100	10--

VS22-62-20X40	¥1,700	10--
-20X50	¥1,800	10--
-20X65	¥2,000	10--
-20X75	¥2,200	10--
-20X100	¥2,600	10--
-20X125	¥3,200	10--
-20X200	¥4,200	10--
-20X300	¥5,500	10--
-20X400	¥7,200	10--
-20X500	¥9,600	10--

VS22-62-25X40	¥1,900	10--
-25X50	¥2,100	10--
-25X65	¥2,400	10--
-25X75	¥2,900	10--
-25X100	¥3,200	10--
-25X125	¥4,000	10--
-25X300	¥7,200	10--
-25X400	¥9,800	10--
-25X500	¥11,500	10--

- ・品番の最後は呼びX長さ(L)
- ・材質 ステンレス



給水管

V22J-62-13X30	¥470	10-200
-13X35	¥510	10-200
-13X40	¥550	10-200
-13X45	¥560	10-200
-13X50	¥610	10-200
-13X55	¥630	10-200
-13X60	¥660	10-200
-13X65	¥690	10-200
-13X70	¥690	10-200
-13X75	¥690	10-200
-13X80	¥750	10-200
-13X85	¥800	10-200
-13X90	¥900	10-100
-13X100	¥930	10-100
-13X110	¥1,150	10-100
-13X120	¥1,150	10-100
-13X125	¥1,180	10-100
-13X130	¥1,180	10-100

V22J-62-13X135	¥1,260	10-100
-13X140	¥1,390	10-100
-13X150	¥1,410	10-100
-13X160	¥1,550	10-100
-13X170	¥1,550	10-100
-13X175	¥1,700	10-100
-13X180	¥1,760	10-100
-13X190	¥1,760	10-100
-13X200	¥1,900	10-100
-13X210	¥2,000	10-50
-13X220	¥2,100	10-50
-13X225	¥2,300	10-50
-13X230	¥2,300	10-50
-13X240	¥2,400	10-50
-13X250	¥2,450	10-50
-13X260	¥2,500	10-50
-13X270	¥2,600	10-50
-13X275	¥2,630	10-50

V22J-62-13X280	¥2,630	10-50
-13X290	¥2,700	10-50
-13X300	¥2,700	10-50
-13X310	¥2,900	10-50
-13X320	¥3,100	10-50
-13X330	¥3,100	10-50
-13X340	¥3,200	10-50
-13X350	¥3,200	10-50
-13X360	¥3,400	10-50
-13X370	¥3,500	10-50
-13X380	¥3,500	10-50
-13X390	¥3,600	10-50
-13X400	¥3,600	10-50
-13X410	¥3,700	10-50
-13X420	¥3,700	10-50
-13X430	¥3,800	10-50
-13X450	¥3,900	10-50
-13X460	¥4,100	10-50

V22J-62-13X470	¥4,200	10-50
-13X500	¥4,500	10-50
-13X520	¥4,900	10-50
-13X550	¥5,200	10-50
-13X600	¥5,600	10-50
-20X40	¥840	10--
-20X50	¥940	10--
-20X65	¥1,100	10--
-20X75	¥1,120	10-100
-20X100	¥1,600	10--
-20X125	¥2,000	10--

- ・止水栓用です。
- ・品番の最後は呼びX長さ(L)
- ・材質 銅



※呼び25の給水管はV95-62をご使用ください。頁445を参照してください。



止水栓座金

V2261-57-13	¥1,400	10-100
-MDP-13	¥3,800	10-新

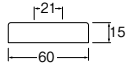

止水栓座金

V22J-57-13X15	¥320	10-500
-13X25	¥780	10-80
-13X30	¥800	10-80
-13X40	¥800	10-60
-13X50	¥860	10-60

POS

JV22J-57-13 ¥340 6-300

- ・品番の最後は呼びX高さA
- ・材質 ステンレス



V22J-57-13X15と
JV22J-57-13はA=16



幅広止水栓座金

V22J-570-13X70X15	¥1,040	20-
-13X80X15	¥2,400	20-
-13X90X15	¥2,500	20-
-13X100X15	¥3,200	20-

- ・品番の最後は呼びX外径X高さ
- ・材質 黄銅

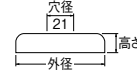

ステンニップル用座金

V22-571-13X72X16	¥830	20-160
------------------	------	--------

- ・TS205、TS205L用
- ・品番の最後は呼びX外径X高さ
- ・材質 黄銅



止め金具

H861-13	¥1,050	20-
-16	¥1,070	20-
-19	¥1,070	20-
-20.8	¥1,070	20-400
-21.2	¥1,070	20-300
-25	¥1,070	20-
-32	¥1,150	20-
-32.5	¥1,150	20-
-38	¥1,380	20-

- ・品番の最後はパイプ径

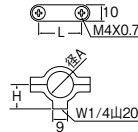
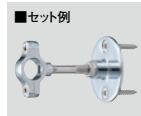

呼び	一般的な使用例
13	銅管用
16・19・25	スチール洗浄管用
20.8	給水管用
21.2	INAX社製給水管用
32・38	洗浄管用
32.5	フラッシュ給水管用

	径A	L	H
13	13	26	13.5
16	16	29	15.5
19	19	33	17
20.8	21	35	17.5
21.2	21.2	35	17.5
25	25	38	19.5
32	32	43	22
32.5	33	43	23
38	38	49.5	25.5



支持棒

H862-45	¥370	20-
-50	¥370	20-
-55	¥370	20-
-60	¥430	20-
-70	¥430	20-
-80	¥430	20-
-100	¥480	20-
-110	¥480	20-
-120	¥550	20-
-130	¥550	20-

- ・品番の最後は長さL

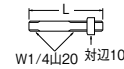

支持座金

H86F	¥780	20-240
------	------	--------

- ・ステンレスビス付

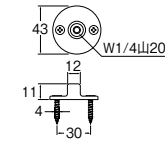

調整支持棒セット

H865S-100	¥2,700	10-200
-200	¥3,000	10-200

- ・現場に合わせて、ネジなし側の支持棒をカットして使用できます。
- ・品番の最後は長さ
- ・W1/4山20おねじ

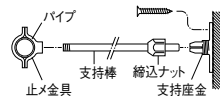

■セット例



支持棒セット

H862S-48	¥1,100	10-120
----------	--------	--------

- ・B2110D-13用

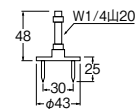

全ネジ支持棒

H863-500	¥1,500	20-200
-1000	¥2,800	20-

- ・品番の最後は長さ
- ・W1/4山20おねじ



カバーパイプ

H864-500	¥860	20-
-1000	¥1,600	20-200

- ・品番の最後は長さ

混合栓
セラー
タッチ水栓
アイテム
洗面器
手洗器
単水栓
シャワー
イニシア
アクセサリー
分岐
水栓部品
バルブ
配管システム
配管
キッチン
バス空調
洗面
洗濯機
トイレ
ガイディング
工具
資料
分岐止水栓
ストレート形止水栓
止水栓用バルブ
アングル止水栓
止水栓部品
配管用バルブ
ストレーナ
ボールバルブ
散水栓

バルブ | 配管用バルブ ストレーナ接手



浄水器接続用化粧バルブ
PV271S-13 ¥5,900 5-50
セラミック
・パッキン付



食器洗い機用バルブ
PV275TV-13 ¥7,800 5-50
セラミック
・開閉操作が容易なセラミックバルブを採用。
・オートストッパー付
・逆止弁付
・パッキン付

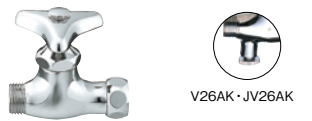

㊦ナット付化粧バルブ [共用形]
V26A-13 ¥3,600 5-80
POS
JV26A-13 ¥3,700 5-80



ナット付化粧バルブ [共用形]
V261-13 ¥3,100 5-40
・給水口側ナット回転式
・パッキン付

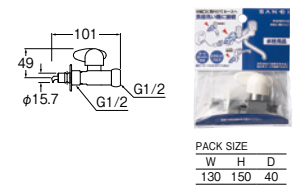
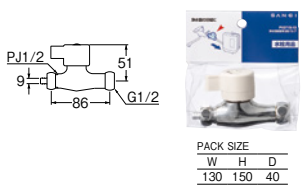

㊦ナット付化粧バルブ
V26AK-13 ¥6,100 5-50 寒
POS
JV26AK-13 ¥6,200 5-50 寒
・給水口側ナット回転式
・パッキン付

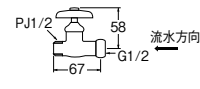
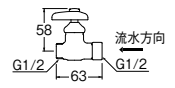

㊦D式ナット付化粧バルブ [共用形]
V26AD-13 ¥3,600 5-80
・給水口側ナット回転式
・パッキン付



D式ナット付化粧バルブ [共用形]
V261D-13 ¥3,100 5-40
・給水口側ナット回転式
・パッキン付



㊦オネジ化粧バルブ [共用形]
V20A-13 ¥2,900 5-40
-20 ¥4,600 2-40
POS
JV20A-13 ¥3,000 5-40



㊦メネジ化粧バルブ [共用形]
V23A-13 ¥3,000 5-40
-20 ¥5,200 2-40
POS
JV23A-13 ¥3,100 5-40

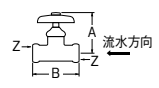
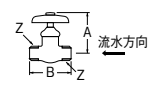
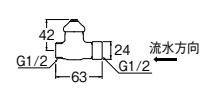
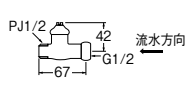

㊦B型甲止水栓 [共用形]
V231AG-13 ¥3,300 5-40
-20 ¥5,100 2-40
・V23Aの面間の短いもの



㊦ストレーナ45°化粧バルブ [共用形]
V29A-13 ¥5,000 2-40
・給水口側ナット回転式
・ストレーナ内蔵
・パッキン付
・#60、線径φ0.18



ストレーナ接手
T890-13 ¥3,600 5-50
・ナット回転式
・ストレーナ内蔵
・パッキン付
・#50



ストレーナ接手
T89A-13 ¥2,900 2-40
・給水口側ナット回転式
・ストレーナ内蔵
・パッキン付
・#60、線径φ0.18

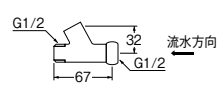
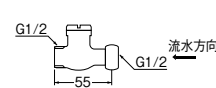
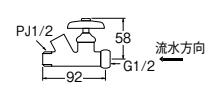
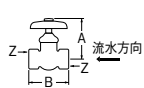

■逆止付ボールバルブの仕様

- 材質：黄銅
- 使用圧力：0.98MPa
- 逆止弁最低作動圧力：0.003MPa
- 使用温度範囲：0～80℃※
※一次側が常温の水、二次側逆流時は80℃以下

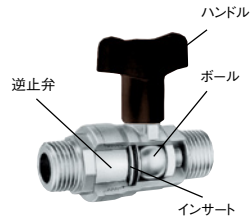

■ハンドルワンタッチ着脱タイプ

- ハンドルがはずれますので狭いスペースでの配管、保温作業が容易に行えます。
 - ロングハンドルアダプター付。
- 必要に応じて付け替えてご使用いただけます。

ショートハンドルに戻す場合は・・・

注) ハンドルを抜いた際は、アタッチメントがバルブに付いたままとなる場合があります。その場合は、バルブからアタッチメントを取ってください。

1. ハンドルをバルブから引き抜きます。

2. アタッチメントでの高さ調整をします。

3. アタッチメントをはめ込んだハンドルをバルブに差し込みます。

逆止弁付

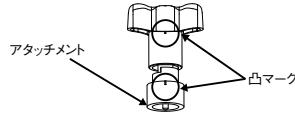
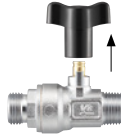

逆止弁なし

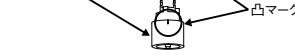
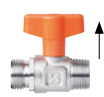

注) 付属のアタッチメントをはめ込む際は、バルブ凸部とハンドル凸マークを合わせてください。



ロングハンドルアダプター付

☉逆止付ボールバルブ

V610BV-13 ¥3,700 6-60
-20 ¥4,100 6-60

- ・ハンドルワンタッチ着脱タイプ
- ・GXR ネジ仕様

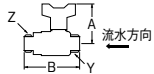

	A	B	Z	Y
13	51・63	72	G1/2	R1/2
20	51・63	73	G3/4	R3/4



ロングハンドルアダプター付

☉逆止付ボールバルブ

V640BV-13 ¥3,800 6-60
-20 ¥4,200 6-60

- ・ハンドルワンタッチ着脱タイプ

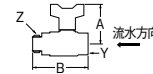

	A	B	Z	Y
13	51・63	71	G1/2	Rc1/2
20	51・63	72	G3/4	Rc3/4



ロングハンドルアダプター付

☉逆止付ボールバルブ

V655BV-13 ¥4,000 6-60
-20 ¥4,400 6-60

- ・ハンドルワンタッチ着脱タイプ

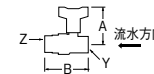

	A	B	Z	Y
13	51・63	73	Rc1/2	Rc1/2
20	51・63	75	Rc3/4	Rc3/4



ロングハンドルアダプター付

☉逆止付ボールバルブ

V611BV-13 ¥3,800 6-60
-20 ¥4,200 6-60

- ・ハンドルワンタッチ着脱タイプ
- ・RXR ネジ仕様

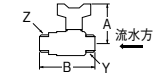

	A	B	Z	Y
13	51・63	74	R1/2	R1/2
20	51・63	77	R3/4	R3/4



ロングハンドルアダプター付

☉コア付逆止付ボールバルブ

V640BPV-13 ¥4,800 6-60
-20 ¥5,500 6-60

- ・ハンドルワンタッチ着脱タイプ
- ・塩化ビニル・ポリエチレン・ライニング鋼管用タイプ

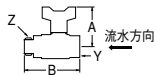

	A	B	Z	Y
13	51・63	73	G1/2	Rc1/2
20	51・63	75	G3/4	Rc3/4



ロングハンドルアダプター付

☉ナット付逆止付ボールバルブ

V6620BV-13 ¥4,100 6-60
-20 ¥4,700 6-60

- ・ハンドルワンタッチ着脱タイプ



	A	B	Z	Y
13	51・63	86.5	G1/2	G1/2
20	51・63	91	G3/4	G3/4



ロングハンドルアダプター付

☉ナット付逆止付ボールバルブ

V665BV-13 ¥4,100 6-60
-20 ¥4,700 6-60

- ・ハンドルワンタッチ着脱タイプ

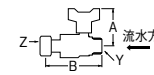

	A	B	Z	Y
13	51・63	87	G1/2	R1/2
20	51・63	91	G3/4	R3/4



ロングハンドルアダプター付

☉ナット付逆止付ボールバルブ

V657BV-13 ¥4,200 6-60
-20 ¥4,800 6-60

- ・ハンドルワンタッチ着脱タイプ

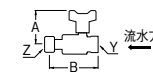

	A	B	Z	Y
13	51・63	85	G1/2	Rc1/2
20	51・63	90	G3/4	Rc3/4

☉ 各種ボールバルブは全開、全閉状態で使用してください。半開のまま使用するとボール、シートを損傷し、水漏れの原因となります。
☉ 各逆止付ボールバルブを設置するときは、流水方向が上から下へ流れる向きには設置できません。

表示価格に消費税は含まれていません。

バルブ | ボールバルブ



ロングハンドル
アダプター付

☉逆止付ボールバルブ

V616BV-20X13 ¥4,100 6-60

- ・ハンドルワンタッチ着脱タイプ
- ・GXR 異径ネジ仕様

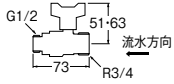

ロングハンドル
アダプター付

☉逆止付ボールバルブ

V646BV-20X13 ¥4,200 6-60

- ・ハンドルワンタッチ着脱タイプ
- ・異径ネジ仕様

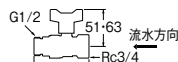

ロングハンドル
アダプター付

☉ナット付逆止付ボールバルブ

V667BV-13X20 ¥4,700 6-60
-20X13 ¥4,700 6-60

- ・ハンドルワンタッチ着脱タイプ
- ・異径ネジ仕様

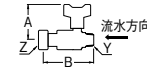

	A	B	Z	Y
13X20	51-63	90	G3/4	R1/2
20X13	51-63	88	G1/2	R3/4



ロングハンドル
アダプター付

☉ナット付逆止付ボールバルブ

V657BV-13X20 ¥4,800 6-60
-20X13 ¥4,800 6-60

- ・ハンドルワンタッチ着脱タイプ
- ・異径ネジ仕様

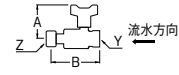

	A	B	Z	Y
13X20	51-63	89	G3/4	Rc1/2
20X13	51-63	86	G1/2	Rc3/4



ロングハンドル
アダプター付

☉逆止付アングルボールバルブ

V620BV-13 ¥4,200 5-50
-20 ¥4,600 5-50

- ・ハンドルワンタッチ着脱タイプ

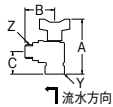

	A	B	C	Z	Y
13	84-96	44	33	G1/2	Rc1/2
20	86-98	44	35	G3/4	Rc3/4



ロングハンドル
アダプター付

☉ナット付逆止付
アングルボールバルブ

V6270BV-13 ¥4,700 5-50
-20 ¥5,200 5-50

- ・ハンドルワンタッチ着脱タイプ

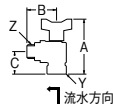

	A	B	C	Z	Y
13	94-106	44	43	G1/2	G1/2
20	98-110	44	47	G3/4	G3/4



ロングハンドル
アダプター付

☉逆止付アングルボールバルブ

V627BV-20X13 ¥4,400 5-50

- ・ハンドルワンタッチ着脱タイプ
- ・異径ネジ仕様

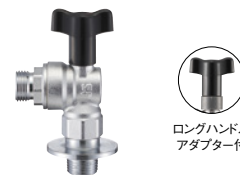
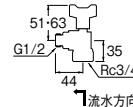

ロングハンドル
アダプター付

☉逆止付アングルボールバルブ

V626BV-13 ¥5,200 3-30

- ・ハンドルワンタッチ着脱タイプ

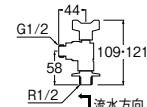

ロングハンドル
アダプター付

☉逆止付アングルボールバルブ

V6260BV-13 ¥4,500 3-30

- ・ハンドルワンタッチ着脱タイプ

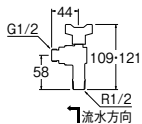

ロングハンドル
アダプター付

☉ナット付逆止付ボールバルブ
(ワンタッチ)

V6102V-3-13AX13 ¥7,300 5-20
-13AX20 ¥7,900 5-20
-16AX13 ¥8,000 5-20
-16AX20 ¥8,500 5-20

- ・流入側は樹脂管にワンタッチ接続
できます。
- ・ハンドルワンタッチ着脱タイプ

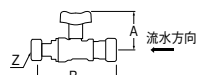

	A	B	Z
13AX13	51-63	105	G1/2
13AX20	51-63	107	G3/4
16AX13	51-63	106	G1/2
16AX20	51-63	108	G3/4

適合管寸法表

呼び	内径	外径	適合管種
13AX13	12.8	17.0	JIS K6769 架橋ポリエチレン管 PN15M 種
			JIS K6787 水道用架橋ポリエチレン管 M 種
			JIS K6778 ポリアブレン管
13AX20			JIS K6792 水道用ポリブレン管
			JIS K6769 架橋ポリエチレン管 PN15M 種
16AX20	16.2	21.5	JIS K6769 架橋ポリエチレン管 PN15M 種
			JIS K6769 架橋ポリエチレン管 PN15M 種

- ・使用温度範囲: 0~80℃
- ※一次側が常温の水、二次側逆流時は80℃以下。
- ・逆止弁最低作動圧力: 0.003MPa
- ・使用圧力: 下表のとおり。使用圧力は、0~40℃まではバルブの、41~80℃まではパイプの仕様に依存します。

使用温度	0~40	41~60	61~70	71~80
最高使用圧力 (MPa)	1.0	0.95	0.85	0.75

☉ 各種ボールバルブは全開、全閉状態で使用してください。半開のまま使用するとボール、シートを損傷し、水漏れの原因となります。
☉ 各逆止付ボールバルブを設置するときは、流水方向が上から下へ流れる向きには設置できません。

表示価格に消費税は含まれていません。



ロングハンドル
アダプター付

●ボールバルブ

V641-13 ¥2,700 10-100

- ・材質 黄銅
- ・最高使用温度 100℃
- ・ヒートポンプ、エコキュートに使用できます。
- ・ハンドルワンタッチ着脱タイプ



ロングハンドル
アダプター付

●ストレートボールバルブ

V6401-13 ¥3,200 10-100
-20 ¥3,800 10-100

- ・材質 黄銅
- ・最高使用温度 100℃
- ・ヒートポンプ、エコキュートに使用できます。
- ・ハンドルワンタッチ着脱タイプ

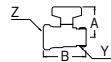

	A	B	Z	Y
13	39-52	54	Rc1/2	G1/2
20	42-55	59	Rc3/4	G3/4



ロングハンドル
アダプター付

●ボールバルブ

V6101-13 ¥2,900 10-100
-20 ¥3,500 10-100

- ・材質 黄銅
- ・最高使用温度 100℃
- ・ヒートポンプ、エコキュートに使用できます。
- ・ハンドルワンタッチ着脱タイプ



	A	B	Z	Y
13	39-52	53	G1/2	R1/2
20	42-55	58	G3/4	R3/4

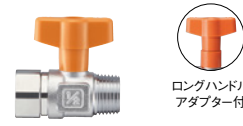

ロングハンドル
アダプター付

●ナット付ボールバルブ

V66B-13 ¥3,600 10-100
-20 ¥4,400 10-100

- ・めねじ側のナットは回転します。
- ・パッキン別売
- ・材質 黄銅
- ・最高使用温度 100℃
- ・ヒートポンプ、エコキュートに使用できます。
- ・ハンドルワンタッチ着脱タイプ

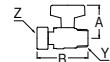

	A	B	Z	Y
13	39-52	61	G1/2	R1/2
20	42-55	72	G3/4	R3/4



ロングハンドル
アダプター付

●ナット付ボールバルブ

V662-13 ¥3,600 10-100

- ・めねじ側のナットは回転します。
- ・パッキン別売
- ・材質 黄銅
- ・最高使用温度 100℃
- ・ヒートポンプ、エコキュートに使用できます。
- ・ハンドルワンタッチ着脱タイプ



ロングハンドル
アダプター付

●ナット付アングルボールバルブ

V6271-13 ¥4,000 10-100

- ・めねじ側のナットは回転します。
- ・パッキン付
- ・材質 黄銅
- ・最高使用温度 80℃
- ・ハンドルワンタッチ着脱タイプ

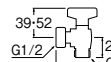

●ボールバルブ

V61-13 ¥2,700 10-100
-20 ¥3,200 10-100

- ・材質 黄銅
- ・最高使用温度 100℃
- ・ヒートポンプ、エコキュートに使用できます。



	A	B	Z	Y
13	45	54	G1/2	R1/2
20	46.5	58	G3/4	R3/4



●首長ボールバルブ

V619-13 ¥2,700 10-100
-20 ¥3,200 10-100

- ・ハンドルワンタッチ着脱タイプ
- ・材質 黄銅
- ・最高使用温度 100℃
- ・ヒートポンプ、エコキュートに使用できます。

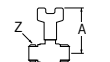

	A	B	Z	Y
13	70	54	G1/2	R1/2
20	71.5	58	G3/4	R3/4



●ボールバルブ

V61B-13 ¥2,300 10-100
-20 ¥2,700 10-100

- ・ハンドルワンタッチ着脱タイプ
- ・材質 黄銅
- ・最高使用温度 100℃
- ・ヒートポンプ、エコキュートに使用できます。



	A	B	Z	Y
13	45	49	G1/2	R1/2
20	46.5	53	G3/4	R3/4



●首長ボールバルブ

V619B-13 ¥2,400 10-100
-20 ¥2,900 10-100

- ・ハンドルワンタッチ着脱タイプ
- ・材質 黄銅
- ・最高使用温度 100℃
- ・ヒートポンプ、エコキュートに使用できます。



	A	B	Z	Y
13	70	49	G1/2	R1/2
20	72	53	G3/4	R3/4

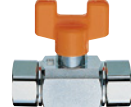

●両ナット付ボールバルブ

V68-13 ¥3,700 10-100

- ・両めねじはナット付で回転しますので、施工の際に便利です。
- ・パッキン別売
- ・ハンドルワンタッチ着脱タイプ
- ・材質 黄銅
- ・最高使用温度 100℃
- ・ヒートポンプ、エコキュートに使用できます。

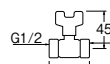

●メネジボールバルブ

V65-13 ¥2,900 10-100
-20 ¥3,700 5-50

- ・ハンドルワンタッチ着脱タイプ
- ・材質 黄銅
- ・最高使用温度 100℃
- ・ヒートポンプ、エコキュートに使用できます。



	A	B	Z
13	45	58	Rc1/2
20	46.5	63	Rc3/4

● 各種ボールバルブは全開、全閉状態で使用してください。半開のまま使用するとボール、シートを損傷し、水漏れの原因となります。

表示価格に消費税は含まれていません。

(POS) 個装にJANコードつり札、またはシールが付いている商品です。

混合栓
一覽
タッチ水栓
センサー
セット
アイテム
洗面器
手洗器
単水栓
シャワー
アタッチ
イモリ
分岐
水栓部品
バルブ
システム
配管
キッチン
バス空調
洗面
洗濯機
トイレ
ガーデン
工具
資料
分岐止水栓
ストレート形
止水栓
止水栓用
バルブ
アングル
止水栓
止水栓部品
配管用
バルブ
ストレーナ
接手
ボール
バルブ
散水栓

混合栓
セザイ
タッチ水栓
アイテム
洗面器
手洗器
単水栓
シャワー
イニシア
アイセザイ
分岐
水栓部品
バルブ
配管システム
配管
キッチン
バス空調
洗面
洗濯機
トイレ
メンテナンス
工具
資料

バルブ | ボールバルブ



首長メネジボールバルブ

V659-13	¥3,000	10-100
-20	¥3,800	10-100

- ・ハンドルワンタッチ着脱タイプ
- ・材質 黄銅
- ・最高使用温度 100℃
- ・ヒートポンプ、エコキュートに使用できます。

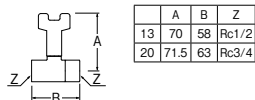

ストレートボールバルブ

V64-13	¥2,600	10-100
-20	¥3,100	5-50

- ・ハンドルワンタッチ着脱タイプ
- ・材質 黄銅
- ・最高使用温度 100℃
- ・ヒートポンプ、エコキュートに使用できます。

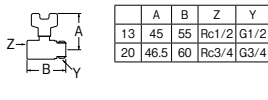

首長ストレートボールバルブ

V649-13	¥2,700	10-100
-20	¥3,200	10-100

- ・ハンドルワンタッチ着脱タイプ
- ・材質 黄銅
- ・最高使用温度 100℃
- ・ヒートポンプ、エコキュートに使用できます。

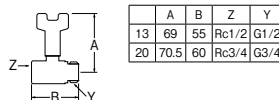

切替ボールバルブ

V63-13	¥4,600	10-100
--------	--------	--------

(POS)

JV63-13	¥4,700	10-100
---------	--------	--------

- ・ハンドルワンタッチ着脱タイプ
- ・材質 黄銅
- ・最高使用温度 80℃

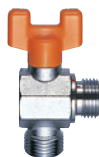
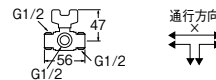

アングルボールバルブ

V62-X-13	¥3,500	10-100
-20	¥4,400	10-100

- ・ハンドルワンタッチ着脱タイプ
- ・材質 黄銅
- ・最高使用温度 100℃
- ・ヒートポンプ、エコキュートに使用できます。

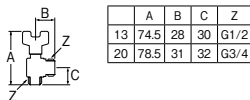

アングルボールバルブ

V62-13	¥4,100	10--
-20	¥4,900	10-60

- ・ハンドルワンタッチ着脱タイプ
- ・材質 黄銅
- ・最高使用温度 100℃
- ・ヒートポンプ、エコキュートに使用できます。

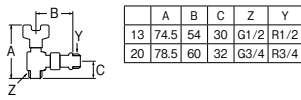

ナット付ボールバルブ

V660-13	¥3,300	10-100
---------	--------	--------

- ・めねじ側がナット付で回転しますので、施工の際に便利です。
- ・パッキン別売
- ・ハンドルワンタッチ着脱タイプ
- ・材質 黄銅
- ・最高使用温度 100℃
- ・ヒートポンプ、エコキュートに使用できます。

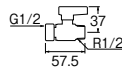

ステンレスボールバルブ

VS650M-13	¥4,700	60--
-20	¥5,400	36--

- ・材質 SUS 316
- ・最高使用圧力 常温の水・油=4.2MPa
- ・最高使用温度 180℃

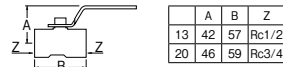

ボールバルブF型

V650F-10	¥2,600	20-120
-13	¥2,800	12-96
-20	¥3,200	10-60
-25	¥4,500	6-36
-30	¥9,800	6-24
-40	¥12,500	4-16
-50	¥17,500	4-8

- ・ボールバルブの径が呼び径と同じサイズで、多流量配管向きです。(フルボア型)
- ・材質 黄銅
- ・最高使用圧力 常温の水・油=4.12MPa
- ・最高使用温度 150℃以下の水・油・ガス=0.98MPa

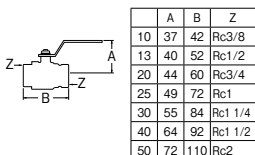

ボールバルブT型

V650-10	¥2,800	12-72
-13	¥3,100	12-72
-20	¥3,900	10-60
-25	¥5,800	6-36
-30	¥8,700	4-24
-40	¥10,500	2-20
-50	¥16,000	2-12
-65	¥40,000	2--
-75	¥63,000	1-2
-100	¥90,000	1--

(POS)

JV650-10	¥2,900	12-72
-13	¥3,200	12-72
-20	¥4,000	10-60
-25	¥5,900	6-36
-30	¥8,800	4-24
-40	¥10,600	2-20
-50	¥16,100	2-12

- ・材質 黄銅
- ・最高使用圧力 常温の水・油=2.8MPa
- ・最高使用温度 100℃

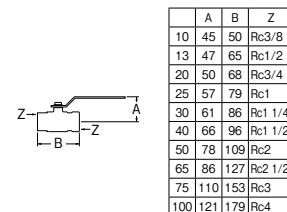

ボールバルブT型

V654-10	¥2,800	12--
-13	¥3,100	12-72
-20	¥3,800	10-60
-25	¥5,900	6-36

- ・材質 黄銅
- ・最高使用圧力 常温の水・油=2.8MPa
- ・最高使用温度 100℃

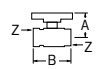

	A	B	Z
10	35	50	Rc3/8
13	37	65	Rc1/2
20	40	68	Rc3/4
25	51	79	Rc1

各種ボールバルブは全開、全閉状態で使用してください。半開のまま使用するとボール、シートを損傷し、水漏れの原因となります。

(POS) 個装にJANコードつり札、またはシールが付いている商品です。

表示価格に消費税は含まれていません。



切替ボールバルブT型

V630-13	¥5,800	6-60
-20	¥6,300	6-36

(POS)

JV630-13	¥5,900	6-60
-20	¥6,400	6--

- ・材質 黄銅
- ・最高使用圧力 常温の水・油=1.0MPa
- ・最高使用温度 120℃

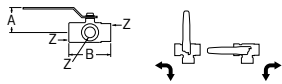

	A	B	Z
13	47	65	Rc1/2
20	50	68	Rc3/4



切替ボールバルブT型

V631-13	¥5,900	6-48
-20	¥6,400	6-36

- ・材質 黄銅
- ・最高使用圧力 常温の水・油=1.0MPa
- ・最高使用温度 120℃

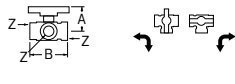

	A	B	Z
13	37	65	Rc1/2
20	40	68	Rc3/4



ゲートバルブ

V35-13	¥2,800	10-100
-20	¥3,800	10-60
-25	¥4,900	5-40
-30	¥7,200	5-30
-40	¥8,900	4-24
-50	¥15,000	2-16
-65	¥27,000	2-8
-75	¥38,000	1-6

- ・材質 黄銅
- ・使用圧力 1.18MPa以下
- ・100℃以下の水・油



	A	B	Z
13	73	42	Rc1/2
20	83	46	Rc3/4
25	94	50	Rc1
30	114	58	Rc1 1/4
40	123	61	Rc1 1/2
50	148	72	Rc2
65	183	89	Rc2 1/2
75	212	101	Rc3

(POS)

JV35-13	¥2,900	10-100
-20	¥3,900	10-60
-25	¥5,000	5-40
-30	¥7,300	5-30
-40	¥9,000	4-24
-50	¥15,100	2-16



ストップバルブ

V30-13	¥3,300	10-80
-20	¥3,800	10-60

(POS)

JV30-13	¥3,400	10-80
-20	¥3,900	10-60

- ・パッキン付、吊コマ式
- ・材質 青銅



	A	B	Z
13	67	45	Rc1/2
20	74	53	Rc3/4



ストップバルブハンドル

PV30-21S	¥500	10-300
----------	------	--------

- ・V30-13、V30-20用
- ・材質 亜鉛ダイカスト 焼付塗装



PACK SIZE

	W	H	D
	70	125	10



メートルロック

V60-10	¥2,400	10-100
--------	--------	--------

- ・メーター用
- ・材質 黄銅

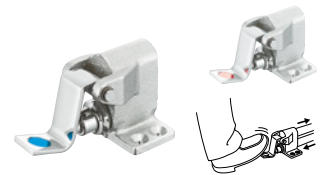
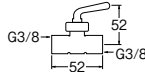

フットバルブ

V11-13	¥24,000	1-12
--------	---------	------

- ・フットレバーを押している間、吐水ができます。
- ・湯水表示ラベル付
- ・取付ビスは付属していません。
- ・最高使用温度 60℃以下
- ・フットバルブ流入側と止水栓との間に水撃低減器 T1670-13 (別売) を設けたうえで配管してください。
- ・材質 黄銅

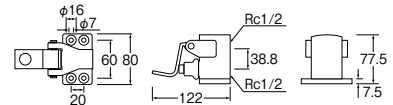

差込45° 散水栓

V180-40	¥17,000	5-10
-50	¥26,000	2--

- ・圧力 0.5MPa用
- ・材質 黄銅



	A	B
40	155	104
50	170	115



差込90° 散水栓

V190-40	¥17,000	5-10
-50	¥26,000	2-8

- ・圧力 0.5MPa用
- ・材質 黄銅



	A	B
40	155	74
50	170	92



差込45° 散水栓

V18-25	¥8,900	5--
-40	¥13,200	5--
-50	¥23,000	2--
-65	¥35,000	1--

- ・圧力 0.5MPa用
- ・材質 黄銅



	A	B
25	114	85
40	155	104
50	170	115
65	195	150



差込90° 散水栓

V19-25	¥9,500	5--
-40	¥14,400	5--
-50	¥23,000	2--
-65	¥34,000	1--

- ・圧力 0.5MPa用
- ・材質 黄銅



	A	B
25	114	57
40	155	74
50	170	92
65	195	104

バルブ | 散水栓



差込90°ターニングバルブ

V191-50	¥36,000	2--
-75	¥72,000	1--

- ・根元360°回転式
- ・目づまりしにくく、水流がスムーズ

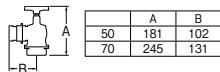

差込カップリング

L21-20	¥6,000	10--
-25	¥6,300	10--
-40	¥7,600	5--
-50	¥13,000	5--

- ・散水および農業用ホースなどに使用し、ワンタッチで取りはずしができます。
- ・材質 黄銅
- ☑ 呼び20、25はクッションゴムが付いていません。

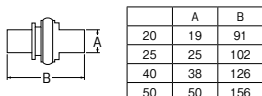

差込カップリングメン

L21-2-20	¥3,400	10--
-25	¥3,600	10--
-40	¥5,100	10--
-50	¥8,200	5--

- ・材質 黄銅
- ☑ 呼び20、25はクッションゴムが付いていません。

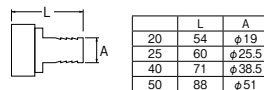

根元接手メンオン

L22-2-20	¥3,300	10--
-25	¥4,700	10--
-40	¥7,200	5--
-50	¥10,400	5--

- ・差込カップリングメンに管用オネジ(R)
- ・材質 黄銅
- ☑ 呼び20、25はクッションゴムが付いていません。

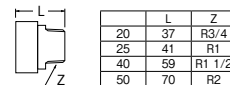

根元接手メンメン

L23-2-25	¥6,800	10--
-40	¥8,600	5--
-50	¥10,200	5--
-65	¥17,000	5--

- ・差込カップリングメンに管用メネジ(Rc)
- ・材質 黄銅
- ☑ 呼び25はクッションゴムが付いていません。

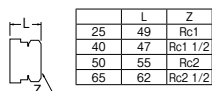

差込カップリングオン

L21-1-20	¥2,300	10--
-25	¥2,900	10--
-40	¥3,700	5--
-50	¥6,000	5--

- ・材質 黄銅

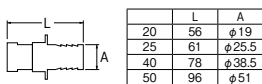

根元接手オンオン

L22-1-20	¥3,000	10--
-25	¥3,500	10--
-40	¥6,200	5--
-50	¥8,500	5--

- ・差込カップリングオンに管用オネジ(R)
- ・材質 黄銅

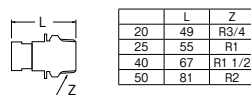

根元接手オンメン

L23-1-40	¥5,800	5--
-50	¥9,700	5--

- ・差込カップリングオンに管用メネジ(Rc)
- ・材質 黄銅

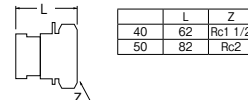

PVCボールバルブ

VXH62-10-ZA	¥1,200	30--
-13-ZA	¥1,300	30--
-20-ZA	¥1,650	40--
-25-ZA	¥2,000	30--
-30-ZA	¥3,300	32--
-40-ZA	¥4,400	40--
-50-ZA	¥5,600	32--

- ・灌漑や農業用としてお使いください。
- ・塩ビ配管用接着剤をご使用ください。
- ・材質 塩化ビニル樹脂
- ・最高使用圧力 1.0MPa
- ・形式のパイプサイズを必ずご確認ください。

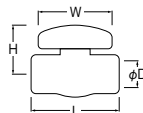

	形式	L	W	H	φD
10-ZA	13A	70	65	42.5	18.4
13-ZA	16A	70	65	43	22.4
20-ZA	20A	80	72	49.5	26.45
25-ZA	25A	94	88	57.5	32.55
30-ZA	32A	107	100	63	38.6
40-ZA	40A	123	110	74.5	48.7
50-ZA	50A	142	128	85	60.8