



TOOLS

工具

| | |
|----------|-----|
| 止水栓キー | 490 |
| スパナ | 490 |
| のこぎり | 493 |
| カッター | 494 |
| ツバ出し機 | 494 |
| 水圧計 | 495 |
| カシメ工具 | 496 |
| 面取器 | 496 |
| パイプクリーナー | 496 |

工具 | 止水栓キー スパナ

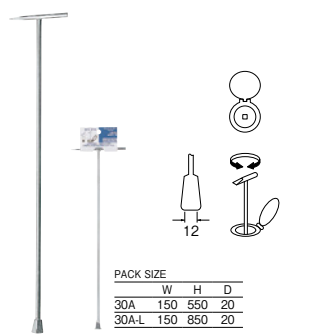

| PACK SIZE | | | |
|-----------|-----|-----|----|
| | W | H | D |
| 30A | 150 | 550 | 20 |
| 30A-L | 150 | 850 | 20 |

止水栓キー 直

PR30A ¥2,500 6-48
-L ¥3,200 6-36

- ・ハンドルのない止水栓用(正方形)
- ・13、20、25兼用
- ・長さ49cm・80cm(L)
- ・材質 鉄

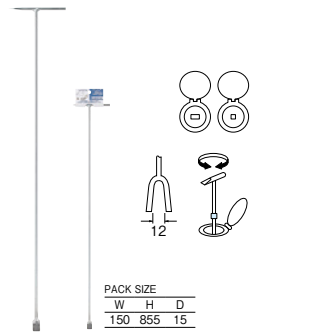

| PACK SIZE | | | |
|-----------|-----|-----|----|
| | W | H | D |
| | 150 | 855 | 15 |

止水栓キーU型 直

PR301A-L ¥3,200 6-36

- ・ハンドルのない止水栓用(正方形・長方形兼用)
- ・13、20、25兼用
- ・長さ80cm
- ・材質 鉄

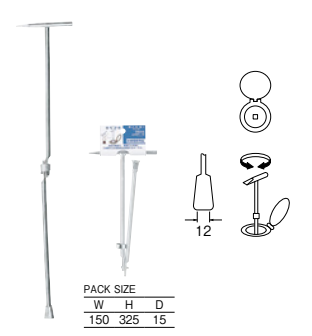

| PACK SIZE | | | |
|-----------|-----|-----|----|
| | W | H | D |
| | 150 | 325 | 15 |

止水栓キー 折

PR31A ¥3,000 6-48

- ・ハンドルのない止水栓用(正方形)
- ・折りたたみ式
- ・伸ばして長さ48cm
- ・材質 鉄



| PACK SIZE | | | |
|-----------|-----|-----|----|
| | W | H | D |
| | 150 | 320 | 15 |

止水栓キーU型 折

PR311A ¥3,000 6-48

- ・ハンドルのない止水栓用(正方形・長方形兼用)
- ・折りたたみ式
- ・伸ばして長さ48cm
- ・材質 鉄



| PACK SIZE | | | |
|-----------|-----|-----|----|
| | W | H | D |
| | 125 | 410 | 98 |

水栓ベンリースパナセット

PR34S ¥2,400 4-48

- ・材質 鋼

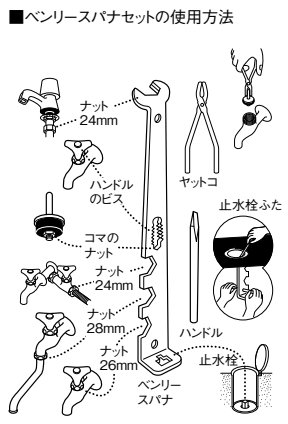

| PACK SIZE | | | |
|-----------|-----|-----|----|
| | W | H | D |
| | 100 | 280 | 40 |

水栓修繕セット

PR33S ¥1,200 10-120

- ・材質 鋼

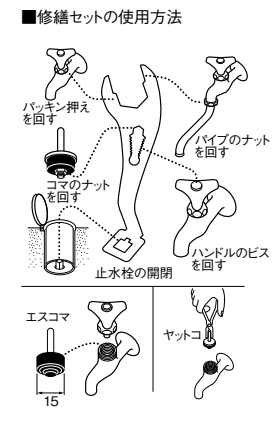

水栓スパナ

PR3351 ¥1,100 10-100

- ・材質 鋼

| 適応ナット対応 | | | |
|---------|----|----|------|
| | 28 | 29 | 29.5 |
| | 30 | 31 | |

| PACK SIZE | | | |
|-----------|-----|-----|---|
| | W | H | D |
| | 195 | 140 | 5 |



水栓スパナ

PR3350 ¥800 10-100

- ・材質 鋼

| 適応ナット対応 | | | |
|---------|--------------------------|----|----|
| | 24 | 26 | 28 |
| | 30 <td>32</td> <td></td> | 32 | |

| PACK SIZE | | | |
|-----------|-----|-----|---|
| | W | H | D |
| | 195 | 140 | 8 |



水栓スパナセット

PR3355 ¥1,300 10-50

- ・ヤットコ、エスコマ2個付
- ・材質 鋼

| 適応ナット対応 | | | |
|---------|--------------------------|----|----|
| | 24 | 26 | 28 |
| | 30 <td>32</td> <td></td> | 32 | |

| PACK SIZE | | | |
|-----------|-----|-----|---|
| | W | H | D |
| | 195 | 150 | 5 |

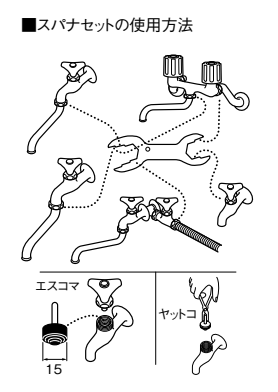



水まわり修繕セット

R820S ¥55,000 1-
R820KS ¥55,000 1- 寒



■セット明細

| 品番 | 呼び | 商品名 | 数量 |
|---------------|-------|----------------|----|
| R820S | | 水まわり修繕セット | 1 |
| 1 JP12A-40S | 14 | 水栓ゴムパッキン | 1 |
| 2 JP40-10-30S | | 偏心管パッキン | 1 |
| 3 JP40-30S | 26X16 | 偏心管パッキン | 1 |
| 4 JP40-3-40S | 13 | ノンアスユニオンパッキン | 1 |
| 5 JP40-3-30S | 20 | ノンアスユニオンパッキン | 1 |
| 6 JP40-5-50S | 13 | ユニオンパッキン | 1 |
| 7 JP40-5-30S | 20 | ユニオンパッキン | 1 |
| 8 JP42-15-15S | 13 | 給水管アジャストパッキン | 1 |
| 9 JP42A-15S | 13 | 水栓上部パッキン | 1 |
| 10 JP43A-15S | 16 | パイプパッキンセット16シリ | 1 |
| 11 JP432-15S | 16 | パイプパッキンセット | 1 |
| 12 JP82A-15S | 15 | 水栓ケレップ | 1 |
| 13 JP84-12S | 15 | 節水コマ | 1 |
| 14 P75 | 15 | シールテープ | 10 |
| 15 P79 | | 水止めテープ | 1 |
| 16 PP74 | | 水まわりコーキングテープ | 1 |
| 17 PH70-902 | | クリーンパッキン | 3 |
| 18 PP40-41S | 25 | 排水アジャストパッキン | 5 |
| 19 PP40-41S | 32 | 排水アジャストパッキン | 5 |
| 20 PP40-41S | 38 | 排水アジャストパッキン | 1 |
| 21 PP40-54S | 25 | トラップ用平パッキン | 3 |
| 22 PP40-54S | 32 | トラップ用平パッキン | 3 |
| 23 PP40-54S | 38 | トラップ用平パッキン | 1 |
| 24 PR335S | | 水栓スバサセット | 1 |
| 25 PR32 | | 共用水栓カギ | 1 |
| 26 R391-1 | | ワールドソーα | 1 |
| 27 R391F | | ワールドソーα替刃 | 5 |
| 28 R393F | | スピードソー替刃 | 5 |

| 品番 | 呼び | 商品名 | 数量 |
|---------------|-------|----------------|----|
| R820KS | | 水まわり修繕セット(寒冷地) | 1 |
| 1 JP12A-40S | 14 | 水栓ゴムパッキン | 1 |
| 2 JP40-10-30S | | 偏心管パッキン | 1 |
| 3 JP40-30S | 26X16 | 偏心管パッキン | 1 |
| 4 JP40-3-40S | 13 | ノンアスユニオンパッキン | 1 |
| 5 JP40-3-30S | 20 | ノンアスユニオンパッキン | 1 |
| 6 JP40-5-50S | 13 | ユニオンパッキン | 1 |
| 7 JP40-5-30S | 20 | ユニオンパッキン | 1 |
| 8 JP42-15-15S | 13 | 給水管アジャストパッキン | 1 |
| 9 JP42A-15S | 13 | 水栓上部パッキン | 1 |
| 10 JP43A-15S | 16 | パイプパッキンセット16シリ | 1 |
| 11 JP432-15S | 16 | パイプパッキンセット | 1 |
| 12 PP82AT-2S | 15 | 水栓吊コマ | 5 |
| 13 P75 | 15 | シールテープ | 10 |
| 14 P79 | | 水止めテープ | 1 |
| 15 PP74 | | 水まわりコーキングテープ | 1 |
| 16 PH70-902 | | クリーンパッキン | 3 |
| 17 PP40-41S | 25 | 排水アジャストパッキン | 5 |
| 18 PP40-41S | 32 | 排水アジャストパッキン | 5 |
| 19 PP40-41S | 38 | 排水アジャストパッキン | 1 |
| 20 PP40-54S | 25 | トラップ用平パッキン | 3 |
| 21 PP40-54S | 32 | トラップ用平パッキン | 3 |
| 22 PP40-54S | 38 | トラップ用平パッキン | 1 |
| 23 PR335S | | 水栓スバサセット | 1 |
| 24 PR32 | | 共用水栓カギ | 1 |
| 25 R391-1 | | ワールドソーα | 1 |
| 26 R391F | | ワールドソーα替刃 | 5 |
| 27 R393F | | スピードソー替刃 | 5 |



自在スパナ

PR345 ¥2,300 5-40

- ・排水栓など径の大きなナット(対辺70)から小さなナットまで自在に締め付け可。
- ・材質 鋼

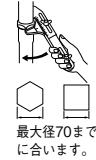
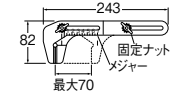

水栓レンチ

PR36 ¥2,200 5-55

- ・水栓の取り付け、取りはずすときに便利なレンチ。
- ・材質 鋼



両端マルチベンリーレンチ

PR380 ¥13,000 5-20

- ・狭いところのナットなどを回すときにヘッド折り曲げ可能。
- ・ラチェット機構付。
- ・適合ナット対辺
小レンチ：23~24mm
大レンチ：30~48mm
- ・材質 鋼

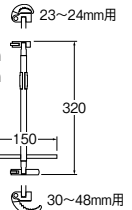

ベンリーレンチ

PR38 ¥3,500 5-30

- ・狭いところのナットなどを回すときにヘッド折り曲げ可能。
- ・ラチェット機構付。
- ・材質 鋼

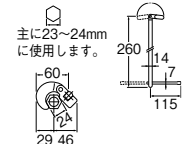

モンキーレンチなどが使用不可能なコーナーに

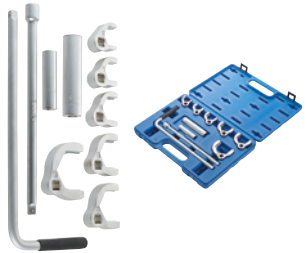

立水栓締付工具セット

R3510S ¥49,000 1-5

- ・ワンホール混合栓、立水栓取り付け用。
- ・8つのアダプターで14サイズのナットを締め付けできます。
- ・適合六角ナットの寸法
23・24・24(深)・25・28・30・32・36・37・38・46・47mmおよび馬蹄用締付ナット対辺13・18mm用。
- ・材質 鋼

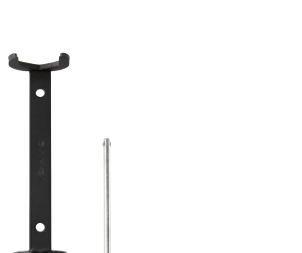
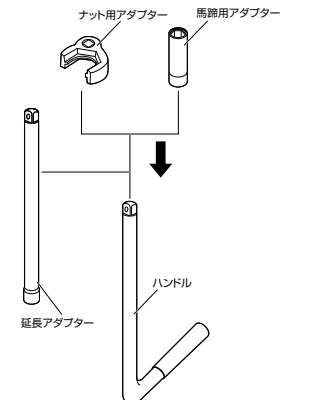
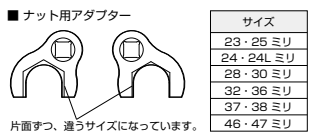
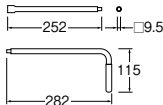

ナット締付工具

R3550 ¥4,800 5-40

- ・洗面用シングルスプレー混合栓(対辺約46mmと38mm)のロックナットを回すときに使用します。
- ・材質 鋼

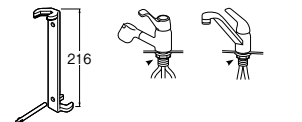

ナット締付工具

R355 ¥4,800 5-30

- ・ワンホール混合栓(対辺約36mmと46mm)のロックナットを回すときに使用します。
- ・材質 鋼

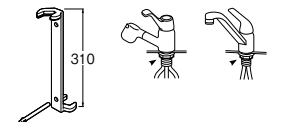

表示価格に消費税は含まれていません。

工具 | スパナ



ナット締付工具

R353 ¥3,200 5-30

- ・ワンホール混合栓 (対辺約46mm)、スプレー混合栓のロックナットを回すときに使用します。
- ・六角スパナはハンドルとして使用し、多角穴ザルボの取り付けにも使用できます。
- ・材質 鋼

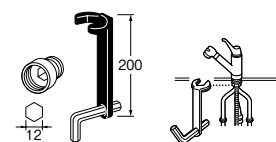

ナット締付工具

R352 ¥3,200 5-40

- ・ワンホール混合栓 (対辺約36mm) のロックナットを回すときに使用します。
- ・六角スパナはハンドルとして使用し、多角穴ザルボの取り付けにも使用できます。
- ・材質 鋼

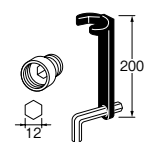

ナット締付工具

PR357 ¥2,900 5-30

- ・ワンホール混合栓 (対辺約38mm) のロックナットを回すときに使用。
- ・六角スパナ付
- ・材質 鋼

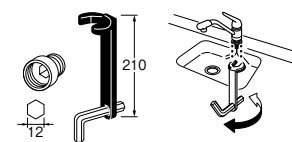

ナット締付工具

R354 ¥2,600 5-40

- ・立水栓や混合栓 (対辺約23mmと24mm) のロックナットを回すときに使用します。
- ・材質 鋼

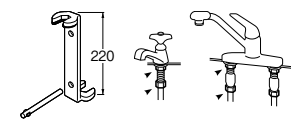

立水栓取付レンチ

PR351 ¥2,400 5-50

- ・立水栓や混合栓 (対辺約24mm) のロックナットを回すときに使用。
- ・六角スパナはハンドルとして使用し、多角穴ザルボの取り付けにも使用可。
- ・材質 鋼

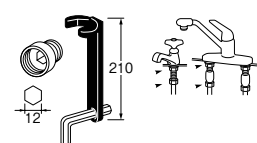

六角スパナ

PR35 ¥600 6-36

- ・六角穴対辺12mmのザルボ、ソケットなどを回すときに使用。
- ・材質 鋼

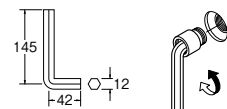

六角スパナ

R35-20 ¥2,800 15--

- ・T22用

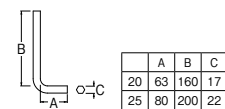

洋便器取付レンチセット

PR389S ¥4,200 5-50

- ・洋便器のタンクや便座の取り付け用ラチェット機構付レンチ。
- ・ボルトナット対辺10・13 (アダプター使用時12) 用

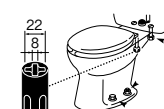

便座取外し工具

PR389-1 ¥840 5-50

- ・便座の取り付け、取りはずし用
- ・製品の長さ 110mm

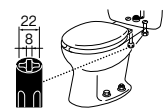

掃除口レンチ

PR370 ¥1,400 10-120

- ・床面の掃除口のふた開閉用レンチ。二つの穴にはめて開閉。固くなった目皿の取りはずしも可。
- ・ユニット取出し金具にも使用可。
- ・許容寸法 15~140mm
- ・材質 鋼

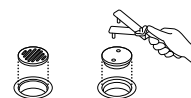

ナット締付工具

R356 ¥630 10-200

- ・取付部がボルト式のワンホール混合栓専用 (六角対辺13mm用)
- ・材質 鋼

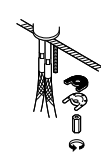

流し排水栓締付工具

R3712 ¥2,800 1-20

- ・φ115流し排水栓の締付工具です。
- ・H657、H6563S、H65630S、H6511用
- ・材質 鋼

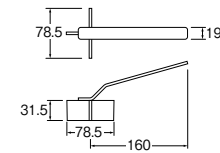



流し排水栓スパナ

R371 ¥2,800 5-80

- ・流し用排水栓(ゴミ収納器付)の締付工具
- ・H650、H650A、H6501、H651A、H6521、H6550、H6551用
- ・材質 鋼

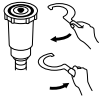

バーディーソー

R392 ¥2,200 10-60

- ・塩ビパイプ、銅管切断用
- ・材質 鋼

| PACK SIZE | | |
|-----------|-----|----|
| W | H | D |
| 112 | 395 | 40 |



バーディーソー替刃

R392F ¥970 10-200

- ・R392用
- ・箱10枚入(出荷単位10枚)
- ・材質 鋼
- ※価格は1枚単位

| PACK SIZE | | |
|-----------|-----|----|
| W | H | D |
| 38 | 305 | 15 |

バーディーソー替刃

JR392F-1 ¥980 50-

- ・R392用
- ・袋1枚入
- ・材質 鋼



スピードソー先細

R3930 ¥1,700 10-120

- ・塩ビパイプ切断用
- ・刃の先端が細いので、切断箇所の狙いが付けやすくなります。
- ・パイプが隣接するなどの狭所での切断作業に向いています。
- ・材質 鋼

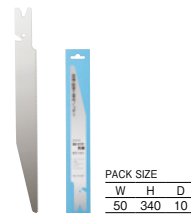
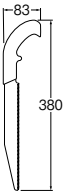

スピードソー先細替刃

R3930F ¥800 50-300

- ・R3930用
- ・袋5枚入(出荷単位5枚)
- ・材質 鋼
- ※価格は1枚単位

| PACK SIZE | | |
|-----------|-----|----|
| W | H | D |
| 50 | 340 | 10 |



シャープソー

R39 ¥1,600 10-120

- ・塩ビパイプ、銅管切断用
- ・材質 鋼

| PACK SIZE | | |
|-----------|-----|----|
| W | H | D |
| 80 | 480 | 40 |



シャープソー替刃

R39F ¥890 50-300

- ・R39用
- ・袋5枚入(出荷単位5枚)
- ・材質 鋼
- ※価格は1枚単位

| PACK SIZE | | |
|-----------|-----|----|
| W | H | D |
| 60 | 365 | 10 |

シャープソー替刃

R39F-1 ¥900 50-300

- ・R39用
- ・袋1枚入
- ・材質 鋼

- 混合栓
- タッチ水栓
- センサー
- アイテム
- 洗面器
- 手洗器
- 単水栓
- シャワー
- アタッチメント
- イジリア
- 分岐
- 水栓部品
- バルブ
- システム
- 配管
- 配管
- キッチン
- バス空調
- 洗面
- 洗濯機
- トイレ
- ガーデン
- 工具
- 資料
- 止水栓キー
- スパナ
- のこぎり
- カッター
- ツバ出し機
- 水圧計
- カシメ工具
- 面取器
- パイプ
- クリーナー

混合栓
セザー
タッチ水栓
アイテム
洗面器
手洗器
単水栓
シャワー
イニシア
アクセサリー
分岐
水栓部品
バルブ
配管システム
配管
キッチン
バス空調
洗面
洗濯機
トイレ
ガイディング
工具
資料
止水栓キー
スパン
のこぎり
カッター
ツバ出し機
水圧計
カシメ工具
面取器
パイプ
クリーナー



ワールドソーα (木製柄タイプ)
R391-1 ¥1,600 10-120
・塩ビパイプ、銅管切断用
・材質 鋼



ワールドソーα (樹脂柄タイプ)
R391 ¥1,600 10-120
・塩ビパイプ、銅管切断用
・材質 鋼



ワールドソーα 替刃
R391F ¥930 50-300
・R391・R391-1用
・袋5枚入 (出荷単位5枚)
・材質 鋼
☎ 価格は1枚単位



ワールドソーα 替刃
R391F-1 ¥940 50-300
・R391・R391-1用
・袋1枚入
・材質 鋼



スピードソー
R393-1 ¥1,590 10-120
・塩ビパイプ切断用
・木製柄付
・材質 鋼

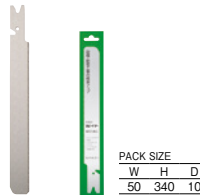

スピードソー 替刃
R393F ¥880 50-300
・R393-1用
・袋5枚入 (出荷単位5枚)
・材質 鋼
☎ 価格は1枚単位



引回しワールドソー
R394 ¥2,200 10-60
・木材、合板、石膏ボードなどの壁に
配管を通したりする場合の切り込み、
穴あけ用です。
・材質 鋼



引回しワールドソー 替刃
R394F ¥2,700 10袋-100袋
・袋2枚入
・R394用
・材質 鋼
☎ 価格は1袋2枚単位



パイプカッター
PR395 ¥5,400 5-50
・単山ベンリーカンやパイプ
(直径4~28mm、
厚さ0.3mm以内)の切断可。



パイプカッター 替刃
PR395F ¥800 10-
・SANEI製パイプカッターPR395用替刃



巻ベンリーカンツバ出し機
R833 ¥49,000 1-6
・T13・T19巻ベンリーカン兼用
・呼び13X16、13X16.8、20兼用
・2度押しタイプ
・ケース付



巻ベンリーカンツバ出し機
R8310 ¥46,000 1-5
・T13・T19巻ベンリーカン兼用
・呼び13X16、13X16.8、20兼用
・ケース付



PACK SIZE
W H D
305 150 65

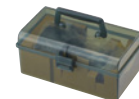



巻ベンリーカンツバ出し機割型

R833F ¥14,500 10-
・R833・R8310の交換用



巻ベンリーカンツバ出し機

R83-13 ¥18,500 1-16
-20 ¥21,000 1-16
・T13巻ベンリーカン専用



R83用ピン

R83-13-H5 ¥2,900 10-
-20-H5 ¥3,200 10-
・R83の交換用



R83用割型

R83-13-H3 ¥11,800 10-
-20-H3 ¥14,000 10-
・R83の交換用



巻ベンリーカンツバ出し機

R831-13 ¥22,000 1-10
・T13・T19巻ベンリーカン兼用
・呼び13用



樹脂管カッター

R3980 ¥32,000 1-10
・管外径0~35mm用



樹脂管カッター

R398N ¥7,900 1-10 限
・10A~20A樹脂管用



樹脂管取付工具

R84-10A ¥84,000 1-
・10Aペア樹脂管に金具を挿入する際に
使用します。



水圧計セット

R93S ¥9,500 1-40
・16mm丸パイプ、
泡沫外ネジM22X1.25、
13~24mm用ネジ止めアダプター、
シールテープ付
・使用可能温度60℃
・最高使用可能水圧：
切替コック使用時 0.5MPa
水圧計単体使用時 0.7MPa
・上水道用



スプリングベンダー

R3471-10A ¥4,800 1-
-13A ¥6,600 1-
-16A ¥7,000 1-
・インサイドのパイプ曲げ加工用

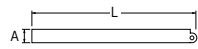

| | L | A |
|-----|-----|-----|
| 10A | 608 | φ9 |
| 13A | 620 | φ11 |
| 16A | 630 | φ15 |



スプリングベンダー

工具 | カシメ工具 面取器 パイプクリーナー



パイプベンダー
R348 ¥240,000 1-2
・ケース付
・パイプの曲げ加工用
・10A、13A、16A、20A兼用



専用ケース付



電動カシメ工具
R83500 ¥480,000 1-
・ケース付
・電動カシメ用ヘッド (R8350F)、
・バッテリー、充電器は別売りです。

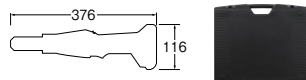

電動カシメ工具用ヘッド
R8350F-10A ¥58,000 1-16
-13A ¥58,000 1-16
-16A ¥58,000 1-16
・R83500用



面取器
R3905-13A ¥2,600 1-10
・T102T、T102T-2YとT6150T-4を
接続する際に使用する面取器です。



面取器
R3904-10A ¥900 10-100
・パイプの切断面仕上げ用
・T102、T1021R用



面取器
R3900 ¥29,000 1-30
・13A・16A・20Aサイズ兼用
・T102、T1021R用



| PACK SIZE | | |
|-----------|-----|-----|
| W | H | D |
| 270 | 285 | 150 |

パイプクリーナー
PR802S-3 ¥4,900 2-12
-5 ¥5,400 2-12
・手で引き出し、回収。
・品番の最後は長さ (m)
・材質 鋼、ABS樹脂

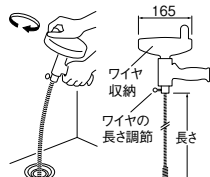

| PACK SIZE | | |
|-----------|-----|----|
| W | H | D |
| 225 | 300 | 40 |

パイプクリーナー
PR80B-3 ¥2,100 6-24
・品番の最後は長さ (m)
・材質 鋼



| PACK SIZE | | |
|-----------|-----|------------|
| W | H | D |
| 5 | 225 | 305 35 |
| 10 | 15 | 225 305 40 |

パイプクリーナー
PR80-5 ¥2,700 6-24
-10 ¥4,800 5-20
-15 ¥7,100 4-8
・品番の最後は長さ (m)
・材質 鋼



パイプや配管内の
ゴミなどの清掃に
使用できます。



| PACK SIZE | | |
|-----------|-----|----|
| W | H | D |
| 290 | 430 | 90 |

パイプクリーナー
PR801-10 ¥9,900 1-5
-15 ¥12,600 1-5
・排水口径 50~75mm用
・ワイヤー径 8mm
・品番の最後は長さ (m)
・材質 鋼



トイレクリーナー
PR86 ¥5,000 5-20
・洋式、和式共用の水洗トイレクリーナー。
・材質 銅

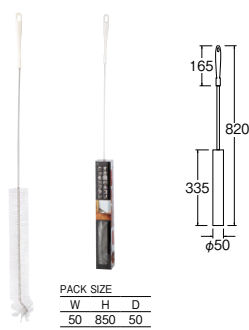
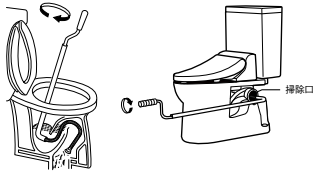

すき間のホコリごっそりブラシ
PR852 ¥1,400 1-60
・手の届かない見えない隅・奥・下の
ほこりを手軽にお掃除。



Sトラップ用クリーナー
PR803-1 ¥1,800 10-100
・洗面排水用
・材質 ステンレスワイヤー
塩化ビニルコーティング
Ⓢ 水抜付樹脂製トラップには
使用できません。

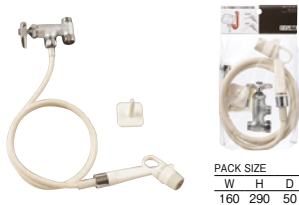
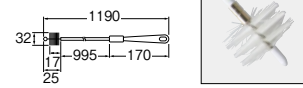

ノズルウォッシュセット2
PN732-13 ¥9,600 2-24
・レバー操作で直射と整流吐水の切り替え。
・止水栓とツバ付給水管の間に
取り付けて使用。
・ホースの長さ 1.3m

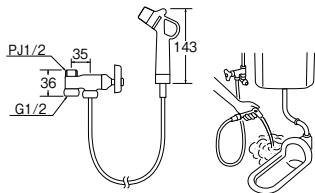

ノズルウォッシュ
PN73F-13 ¥4,900 4-40
・レバー操作で直射と整流吐水の切り替え。
・ホースの長さ 1.3m

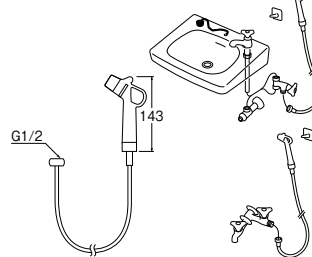

レバーノズルセット
PN52-86X-W ¥7,600 1-12
・厨房機器の洗浄・散水用
・取付ネジ径: G1/2
・ホース長さ1.6m
・レバーの握り方でストレート・ミスト・
ストップ切り替え
・材質 亜鉛ダイカスト
・最高使用温度35℃

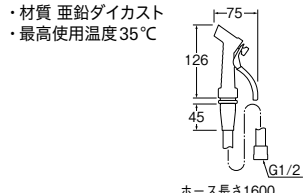

ハイパーミラークリーナー
PW201 ¥1,360 1-60
・鏡やガラスの汚れ落とし用。



ドレンホースクリーナー
PR871 ¥2,700 6-36
・エアコンのドレンホースのつまりを
解消します。
・φ14・φ16mm用

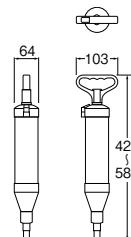

ドレンホースクリーナーソケット
PR871-1 ¥460 10-200
・PR871、PR870、PR8700-L用。
・φ14・φ16mm用

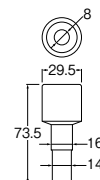

真空式パイプクリーナー
PR8700-L ¥3,500 2-16
・強力な吸引力と押し下げ圧力で
汚物を除去(洋式トイレ用)
・PR870の大型タイプ。
・材質 塩化ビニル樹脂、ポリエチレン

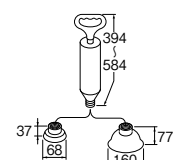

真空式パイプクリーナー
PR870 ¥3,200 2-20
・強力な吸引力と押し下げ圧力で
汚物を除去(台所、洗面、男子トイレ用)
・材質 塩化ビニル樹脂、ポリエチレン

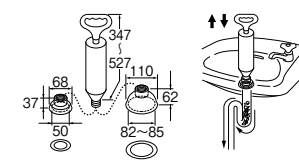

Ⓢ 真空式パイプクリーナーをご使用の際は、
吸盤を排水口にしっかり押し当てて、すきまが発生しないようにしてください。

工具 | パイプクリーナー



PACK SIZE

| W | H | D |
|-----|-----|----|
| 225 | 305 | 40 |

パイプクリーナー (ブラシ付)

PR802-3 ¥3,600 6-12
-5 ¥4,500 6-12

- ・先端にブラシのセット可能。
- ・品番の最後は長さ (m)
- ・スパナ付
- ・材質 鋼

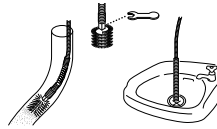

PACK SIZE

| W | H | D | |
|----|-----|-----|-----|
| 1S | 70 | 130 | 35 |
| 2S | 90 | 150 | 55 |
| 3S | 130 | 230 | 100 |

クリーナーブラシ

PR859F-1S ¥1,060 10-240
PR859F-2S ¥1,080 10-100
PR859F-3S ¥1,500 5-50

- ・SANEI製 PR802、PR85、PR850の先端に取り付けて使用可。PR859F-3Sは煙突の掃除も可能。
- ・スパナ付
- ・材質 ブラシ (1S・2S): ポリアミド (3S): 鋼

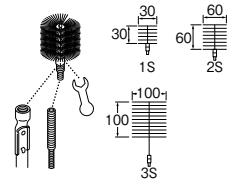

PACK SIZE

| W | H | D |
|-----|------|----|
| 200 | 1010 | 40 |

PR85

下水クリーナー

PR85 ¥9,000 2-6

- ・下水用クリーナー。板バネを2.5mまで継ぎ足して使用可。



PACK SIZE

| W | H | D |
|-----|------|----|
| 200 | 1010 | 40 |

PR850

下水クリーナーロング

PR850 ¥12,000 2-6

- ・下水用クリーナー。板バネを5mまで継ぎ足して使用可。
- ・ブラシ付。

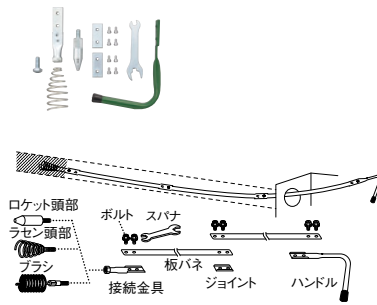

■セット明細

| 名称 | PR85 | PR850 |
|--------|------|-------|
| ハンドル | 1 | 1 |
| 板バネ | 3 | 6 |
| ジョイント | 2 | 5 |
| ボルト | 8 | 14 |
| 接続金具 | 1 | 1 |
| ラセン管部 | 1 | 1 |
| ロケット頭部 | 1 | 1 |
| ブラシ | — | 1 |
| スパナ | 1 | 1 |



PACK SIZE

| W | H | D |
|----|-----|---|
| 40 | 920 | 3 |

PR85-1

下水クリーナー用板バネ

PR85-1 ¥1,700 10-1

- ・SANEI製下水クリーナー用の継ぎ足し用板バネ。
- ・長さ 850mm